



## Oldalra futó szekcionált kapu

Szabad marad a födém környezete és egyszerűbb az áthajtás

**HÖRMANN**

# Fedezze fel a helykihasználási csodát!

A Hörmann oldalra futó szekcionált kapuk jelentik az ideális megoldást a különleges beépítési szituációkban:

A billenő, szekcionált vagy redőnykapuktól eltérően ez a kaputípus nem felfele nyílik, hanem oldalra. Ez akkor nagyon előnyös, amikor a garázsfödémét más tárgyak (szőrfdeszka és hasonló) tárolása érdekében szabadon akarják hagyni vagy a kapulapot építési okokból (ferde tető, alacsony szemöldök, zavaró levezető csövek) nem lehet a födém alá állítani vagy szerelni.





„Egy jó névért  
meg kell dolgozni.”

August Hörmann

A cégalapító ezen gondolata napjainkra valósággá vált, és bebizonyosodott, hogy a Hörmann márkanév egyet jelent a valódi minőségi termék jelképével. A több mint 80 éves kapu- és meghajtás-gyártási tapasztalat, a mintegy 20 millió eladott kapu és meghajtás, Európa első számú piacvezetőjévé tette a családi vállalkozást. Egy Hörmann oldalra futó szekcionált kapu megvásárlásakor ezt jó érzés tudni.



## 1 Német márkamínőség

Az összes kapu- és meghajtáskomponenst a Hörmann saját maga fejleszti és gyártja, így e termékek **száz százalékosan egymásra vannak hangolva**, biztonságosságukat független, elismert intézetek **vizsgálják és tanúsítják**. E termékek Németországban, a DIN ISO 9001 minőségbiztosítási rendszer előírásai szerint készülnek és teljesítik a 13241-1 sz. Európai Szabvány összes követelményét. Ráadásul magasan képzett munkatársaink intenzíven dolgoznak az új termékeken, a folyamatos fejlesztéseken és a részletek javításán. Így szabadalmakat és páratlan megoldásokat dobunk piacra.

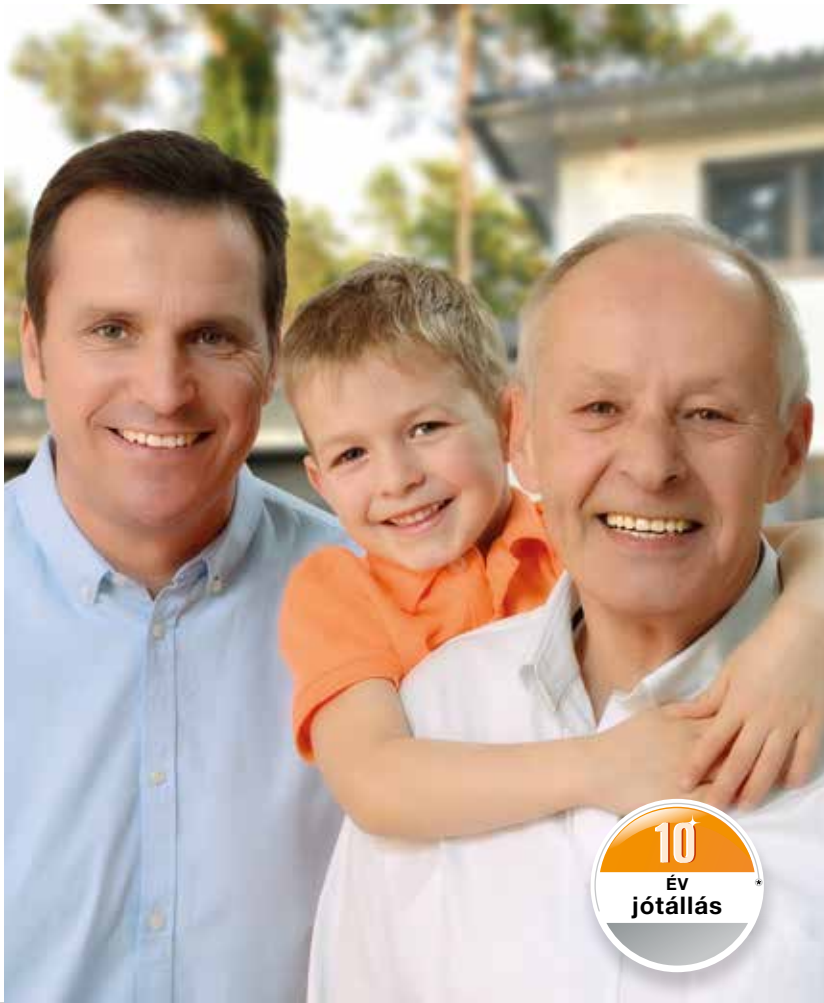

## 2 Generációk garázskapuja

Valós működtetést utánzó hosszú távú tesztek szolgálják a bevált szériatermékek Hörmann minőségét. Ezen okból, illetve a kiváló műszaki megoldásoknak, valamint a kompromisszum nélküli minőségbiztonságnak köszönhetően a Hörmann **10 év jótállást ad minden oldalra futó szekcionált kapura és 5 évet a Hörmann meghajtásokra.\***

\* A részletes jótállási feltételeket az alábbi internetoldalon találja:  
[www.hormann.hu](http://www.hormann.hu)

## 3 Szem előtt tartjuk a jövőt

A Hörmann jó példával szeretne elől járni. Ezért az **energiaszükségletének 100 %-át zöldáramból fedezi**. Emellett egy tanúsított, intelligens energiagazdálkodási rendszer bevezetésének köszönhetően évente több tonna CO<sub>2</sub>-t takarít meg. Továbbá a Hörmann nagy hangsúlyt fektet arra, hogy termékei a tartós építést szolgálják.



## 4 Könnyed, nyugodt, precíz

A 42 mm vastag, PU-kihabosított paneleket felül a **stabil, dupla futógörgők**, alul a lekerekített aljzatsín biztonságosan és precízen megvezeti. A mindkét végén nyitott szerkezet révén az aljzati sín egyszerűen tisztán tartható.

## 5 Megbízható

A lamellaátmenetknél a lamellák és a zsanérok optimálisan összehangolt alakja **megakadályozza a véletlenszerű ujjbecsípődést.**

A **megbízható lekapcsolóautomatika mind a kapu nyitása, mind annak zárása során** hatékony. A nyílásba vagy a fali megvezetésbe kerülő váratlan akadály esetén azonnal leállítja a kaput. Így védi a személyeket a sérülésektől, a járműveket és tárgyakat a károsodásoktól.

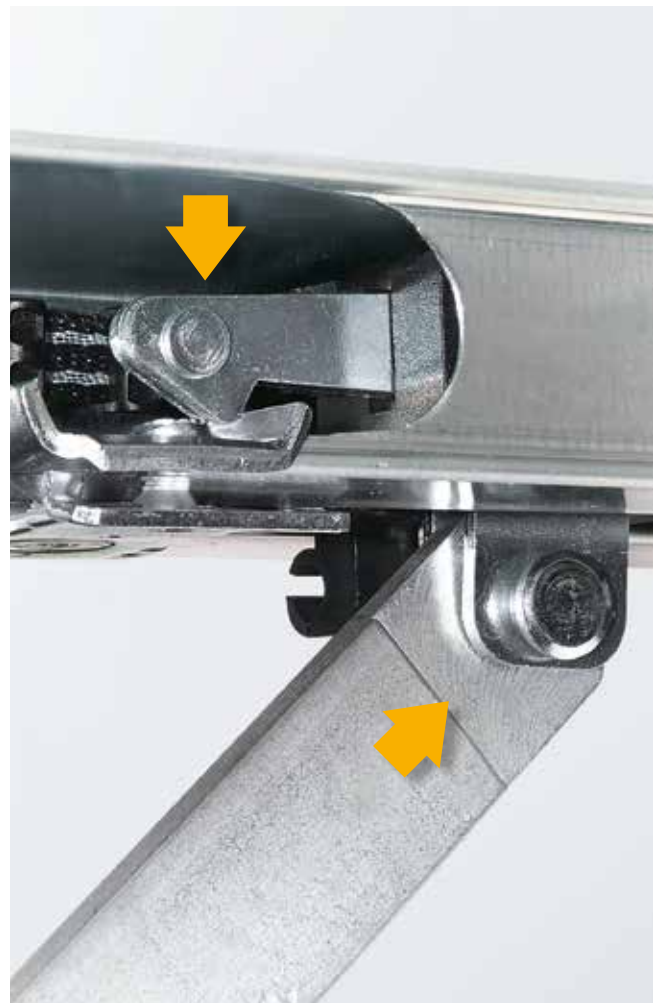

## 6 Kényelmes

**Személyek áthaladása céljából az oldalra futó szekcionált kapuk gyorsan és egyszerűen, akár részlegesen is nyithatók.** Így Ön gyorsabban juthat be garázsába, hogy pl. a kerékpárját kihozza onnan.

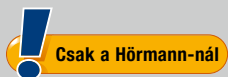

A meghajtásos kapuknál **a személyi átjáró szélessége egyedileg beállítható.** A működtetés történhet a kéziadóról vagy az opcionálisan rádiós modullal felszerelt kapufogantyúról.

További információk a 18. oldalon találhatóak.

## 7 Biztonságos



**Csak a Hörmann-nál**

mechanikus feltolás elleni védelem a meghajtásinben

A hivatlan vendégeknek esélyük sincs a Hörmann automatikus kapuknál. Ha a kapu zárva van, a **feltolásvédelem** automatikusan beugrik a vezetősín ütközőjébe, **így azonnal erősen reteszeli, és véd a feltolással szemben.** Ez a szabadalmaztatott kapureteszelés pusztán mechanikusan működik, ezért – a versenytársak meghajtásaival szemben – áramellátás nélkül is hatásos marad. A kapu oldalán lévő két kiegészítő horgas retesz erősen összefogja a kapulap végét az oldaltokkal.



Tekintse meg rövidfilmünket:  
[www.hormann.hu/video](http://www.hormann.hu/video)





## 8 BiSecur rádiós rendszer tanúsított biztonsággal



**Csak a Hörmann-nál**

A kétirányú BiSecur rádiós rendszer egy **jövőbemutató technika** garázkapuk, udvari kapuk, ajtók meghajtására lámpák és sok más szerkezet kényelmes és biztonságos működtetésére. A Hörmann által kifejlesztett, extrém biztonságos, stabil, zavarmentes hatótávolságú BiSecur titkosítási eljárás a biztonságot nyújtja Önnek, hogy idegenek az Ön rádiós jelét nem tudják lemásolni. Ezt a bochumi Ruhr Egyetem biztonsági szakértői is bevizsgálták és tanúsították.



Tekintszen meg egy rövidfilmet az alábbi címen:  
[www.hormann.hu/video](http://www.hormann.hu/video)



## 9 Tökéletesen egymásra hangolva és 100%-ig kompatibilis

**Az összes BiSecur meghajtás, vevő és kezelőelem 100%-ig kompatibilis egymással.** Egy kéziadóval vagy pl. egy rádiós kódkapcsolóval kényelmesen kinyithatja a garázkapuja mellett a Hörmann meghajtással felszerelt udvari kaput, vagy működtetheti az ajtó-meghajtásait vagy a többi, BiSecur vevővel felszerelt készüléket.

Az app\* segítségével, a Hörmann BiSecur Gateway kapcsolattal kényelmesen, **okostelefonján vagy táblagépen keresztül** működtetheti a Hörmann garázkapu- és udvarikapu-meghajtását, Hörmann házbejárati ajtaját\*\* vagy PortaMatic beltériajtó-meghajtását, valamint egyéb készülékeit.

\* Az IOS és Android operációs rendszerrel működő okostelefonok és táblagépek számára.

\*\* Ehhez a funkcióhoz az szükséges, hogy a Hörmann ThermoCarbon / ThermoSafe házbejárati ajtója S5 / S7 Smart automata zárral legyen felszerelve.





# 10

## A kapu helyzete kényelmesen lekérdezhető

**Nem kell többé szélben és esőben az ajtó előtt megvárnia**, hogy kapuja valóban bezáródott-e. Gombnyomásra láthatja a HS 5 BS kéziadó LED-jének színéből a kapu helyzetét. Ha a kapu nyitva lenne, akkor az egy további gombnyomásra\*\*\* bezáródik. Ennél kényelmesebben és biztonságosabban nem lehet kaput vezérelni.

\*\*\* Ha a kaput, a kapura való rálátás nélkül működtetik, akkor egy kiegészítő fényzorompó használata szükséges.

# 11

## Kitűnő design

Az **exkluzív BiSecur kéziadók** dizájnban fekete vagy fehér megjelenésük mellett, elegáns és különösen kézre álló alakjukkal is kitűnnek.

Az opcionális magassfényű, a zongorabillentyűk lakkozásához hasonló megjelenésű Hörmann BiSecur kéziadókat exkluzív dizájnjukért a neves reddot design award díjjal tüntették ki.



Tekintszen meg egy rövidfilmet az alábbi címen:  
[www.hormann.hu/video](http://www.hormann.hu/video)



Felső kép: HS 5 BS asztali kéziadó-tartóval (opcióban).

## HST oldalra futó szekcionált kapu

A 42 mm vastag, PU-kihabosított szendvicspanel nagyon jó hang- és hőszigetelést, valamint a kapulapnak nagy stabilitást, illetve nyugodt kapufutást biztosít.



M-bordás, RAL 9016 fehérben



L-bordás, RAL 9016 fehérben



Kazettás, RAL 9016 fehérben



L-bordás, RAL 9016 fehérben  
461 jelű motívum üvegezéssel  
451 jelű motívum üvegezés nélkül (kép nélkül)

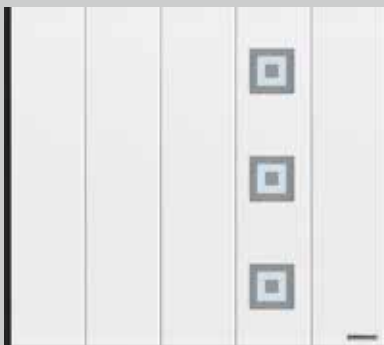

L-bordás, RAL 9016 fehérben  
462 jelű motívum üvegezéssel  
452 jelű motívum üvegezés nélkül (kép nélkül)



L-bordás, RAL 9016 fehérben  
454 jelű motívum



L-bordás, RAL 9016 fehérben  
469 jelű motívum üvegezéssel  
459 jelű motívum üvegezés nélkül (kép nélkül)

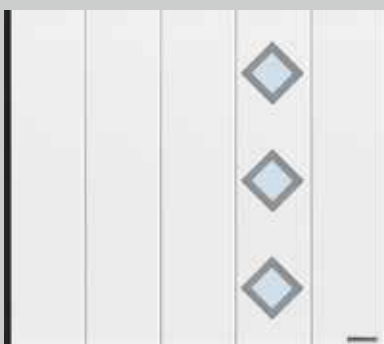

L-bordás, RAL 9016 fehérben  
481 jelű motívum üvegezéssel  
471 jelű motívum üvegezés nélkül (kép nélkül)

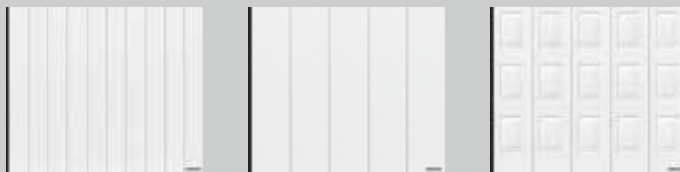

	M-bordás	L-bordás	Kazettás
Woodgrain	Fehér, RAL 9016 15 kedvező árú szín Egyedi RAL-szín	Fehér, RAL 9016 15 kedvező árú szín Egyedi RAL-szín	Fehér, RAL 9016 15 kedvező árú szín Egyedi RAL-szín
Sandgrain	Fehér, RAL 9016 3 kedvező árú szín	Fehér, RAL 9016 3 kedvező árú szín	
Silkgrain	Fehér, RAL 9016 15 kedvező árú szín Egyedi RAL-szín	Fehér, RAL 9016 15 kedvező árú szín Egyedi RAL-szín	
Decograin*	Golden Oak, Dark Oak, Titan Metallic CH 703	Golden Oak, Dark Oak, Titan Metallic CH 703	Golden Oak, Dark Oak
Max. szélesség	6500 mm	6500 mm	6500 mm
Max. magasság	3000 mm	3000 mm	3000 mm

\* Az L-bordás dizájnelemekkel nem rendelhető Decograin felülettel.



## Teljesítményjellemzők az EN 13241-1 Európa Szabvány szerint

### Hőszigetelés

Lamella	$U = 0,5 \text{ W}/(\text{m}^2\cdot\text{K})$
Beépített kapu*	$U = 1,9 \text{ W}/(\text{m}^2\cdot\text{K})$

### Tömítettség

Levegő	0. osztály
Víz	0. osztály

Szélterhelés	3. osztály
--------------	------------

\* A megadott U-érték egy üvegezés nélküli, 5000 × 2125 mm méretű beépített kapura érvényes

A motívumokat 2500 × 2125 mm méretű kapuk példáján mutatjuk be.  
A színek áttekintését a következő oldalak tartalmazzák, míg a műszaki adatok a 28. oldaltól találhatók.

## A választás az Öné

Alakítsa ki a garázkapuját igényei szerint, testreszabottan. Akár 4 felületből is választhat, amelyet színben a háza megjelenéséhez igazíthat. Ehhez 15 azonos árú preferált színből, kb. 200 RAL-színből és 3 Decograin dekorból lehet választani. Hogy sokáig tudja élvezni az új kapuját, a kapuink felületei optimálisan védettek rozsdásodás ellen. Tűzi horganyzott anyag és kétoldali poliészter alapozás gondoskodik arról, hogy az esővíz nyomtalanul leperegjen.

### Acél dekorfelületek

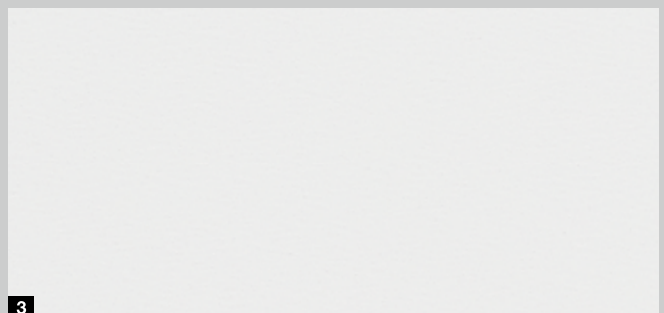
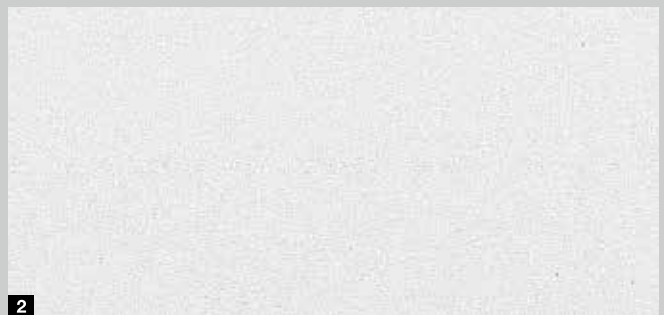

#### **Kérjük, vegye figyelembe:**

Az oldalra futó szekcionált kapu belső oldala alapvetően törtfém, RAL 9002 színt kap.

A napfénynek tartósan kitett hőszigetelt garázkapunál a sötét színbevonatokat kerülni kell, mert az esetlegesen fellépő lamellakihajlás a kapu működőképességét korlátozhatja.

Az összes színt a RAL-színskála szerint adtuk meg. Az ábrák színei és felületei nyomdatechnikai okokból eltérhetnek a valóságtól. Kérjen tanácsot Hörmann szakkereskedőinktől.

## 1 Woodgrain

A kedvező árú, robusztus Woodgrain felületnél, melyen az eredetihez hű fűrészfog-mintázat található, a kisebb karcolások problémamentesen kijavíthatók.

## 2 Sandgrain

Ez az ártudatos építőknak szánt, finoman strukturált Sandgrain felület különösen alkalmas a modern épületekhez.

## 3 Silkgrain

A selymesen sík Silkgrain felület a kapu nemes megjelenésének köszönhetően a legjobb választás a modern architektúrákhoz.

## 4 Decograin

A Decograin felület részletekbe menően hűen jeleníti meg a fa karakterét, illetve nemes megjelenésű, antracitszínű fémes eleganciát kölcsönöz a szekcionált kapunak.

## Standard szín



1

## 15 kedvező árú szín



2

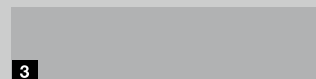

3

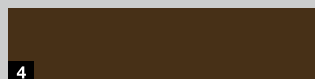

4



5



6



7

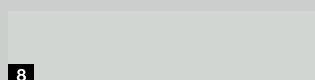

8



9

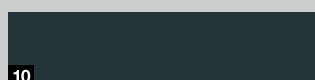

10

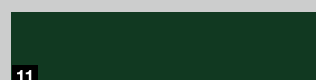

11



12



13



14



15

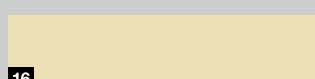

16

## 3 Decograin dekor

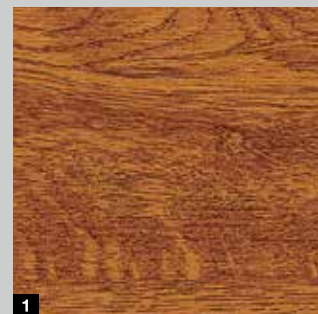

1

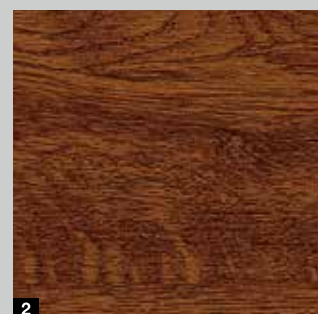

2

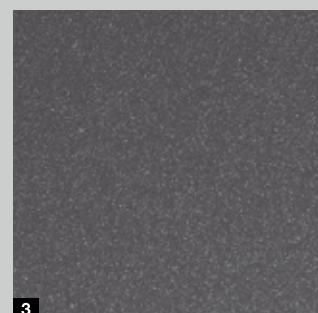

3

1	RAL 9016	Fehér
2	RAL 9007	Szürkealuminium
3	RAL 9006	Fehéraluminium*
4	RAL 8028	Földbarna*
5	RAL 8003	Agyagbarna
6	RAL 8001	Okkerbarna
7	RAL 7040	Szürke
8	RAL 7035	Világosszürke
9	RAL 7030	Kőszürke
10	RAL 7016	Antracitszürke*
11	RAL 6009	Fenyőzöld
12	RAL 6005	mohazöld
13	RAL 5014	Galambkék
14	RAL 5011	Acélkék
15	RAL 3003	Rubinpiros
16	RAL 1015	Világos elefántcsont

1	Decograin Golden Oak: középbarna, aranyárga tölgydekor
2	Decograin Dark Oak: diószínű tölgydekor
3	Titan Metallic CH 703: antracitszínű, fémhatású

\* Kedvező árú színek Sandgrain felület esetén

## Az elegáns oldalra futó szekcionált kapu

Ön hét kapumotívum közül választhatja ki álmai kapuját – a klasszikus kazettás megjelenésűtől kezdve az elegáns M-és L-bordáson keresztül az üvegezett exkluzív dizájnmotívummal és nemesacél rátétekkel rendelkezőkig. A felületek, színek és dekorációk sokféleségének köszönhetően az oldalra futó szekcionált kapu optimálisan illeszkedhet épületének architektúrájához.







▲ L-bordás, 461 jelű motívum,  
CH 703Hörmann színben

► M-bordás, RAL 9016 fehér színben







◀ Kazettás kivitel, Decograin Golden Oak felülettel





## Automatikus kiskapu-funkció meghajtásos kapuknál

Egy kéziadóval vagy a kapun található fogantyúval az oldalra futó szekcionált kapu könnyedén nyitható akár részlegesen is, személyek áthaladása céljából. A fogantyú rövid működtetésére a kapu automatikusan a beállított pozícióba fut. Újabb működtetésre a kapu záródik. Az átjárószélesség egyszerűen a meghajtásban állítható be. Például elég egy keskenyebb átjáró, ha csak személyek haladnak át rajta, de szélesebbre van szükség kerékpár, motorkerékpár vagy talicska ki- illetve betolásához.



### Integrált lezárható fogantyú teljes értékű rádiós belső nyomógomb-funkcióval

A fogantyú belső oldalán lévő két gomb és egy tolókás szabályzó segítségével:

- 1 a kapu teljesen nyitható és zárható
- 2 a kiskapu-funkció működtethető
- 3 a rádiós jel lekapcsolható (pl. elutazás esetén)



Fehéralumínium, RAL 9006



Fehér, RAL 9016



Barna



Nemesacél, szálcsiszolt

### 4-féle színválaszték fogantyúkhöz

A kézi működtetésű kapukat alap kivételben fehéralumínium színű fogantyúval szállítjuk. Opcióban 3 további színválaszték lehetséges. Ugyanezek a kivitelek a motorizált kapuk esetén, automatikus kiskapufunkcióval is kaphatók.



Standard kapufogantyú-pozíció M- és L-bordás kapunál



Kapufogantyú pozíciója M- és L-bordás köztesszélességek esetén



Kapufogantyú pozíciója kazettás kapunál



S0 üvegezés



S1 üvegezés



S2 üvegezés

### 3 üvegezés

A kapu felső részében elhelyezett üvegezések átlátszó vagy kristályos dupla műanyag betétként kaphatók. Az üvegkeretek alap kivételben fehér színűek, opcionálisan a kapu színében vagy tetszés szerinti RAL-színben is szállítható.



Szellőzőrácsok  
Szellőző-keresztmetszet  
40 cm<sup>2</sup>/rács

### Szellőzőrácsok

A kapu alsó részén található szellőzőrács alap kivételben fekete, opcionálisan a kapu színében vagy tetszés szerinti RAL-színben is szállítható.

## Megbízható, biztonságos, 100 %-osan kompatibilis

A Hörmann garázska-  
pu-meghajtások  
tökéletesen össze vannak hangolva  
a Hörmann oldalra futó szekcionált kapukkal.  
Ez Ön számára a következőket jelenti:  
egyszerű kezelés, maximális kényelem  
és legmagasabb fokú műkö-  
dési biztonság.  
Az elegáns kéziadónkat a garázska-  
pu nyitása mellett kényelmesen használhatja,  
pl. egy 100 %-ban kompatibilis Hörmann  
meghajtással felszerelt udvari kapu vagy más  
elektromos készülékek – például lámpák –  
kényelmes és biztonságos vezérlésére.  
És természetesen a széles Hörmann-  
programban mindig megtalálja  
a kívánásainak és igényeinek megfelelő  
meghajtást és kiegészítőket.



Garázska-  
pu-  
és udvarika-  
pu-meghajtások

További információk a Garázska-  
pu-  
és udvarika-  
pu-meghajtások  
prospektusban találhatóak.







## A SupraMatic a supra-gyors meghajtás sok kiegészítő funkcióval

- alapkivitelben 5-gombos HS 5 BS kéziadóval
- a kapu helyzetének lekérdezése
- alacsony áramfogyasztás
- egyszerű programozás
- két 7-szegmenses kijelző
- külön kapcsolható, A++ energiaosztályú LED-es megvilágítás ■ **ÚJ**
- beállítható részleges nyitás
- a meghajtás fedele szálcsiszolt alumínium
- automatikus kapureteszelés
- Dupla lekapcsoló-automatika Kapu-Nyit és Kapu-Zár irányban



HS 5 BS fekete struktúrált, króm sapkákkal

	SupraMatic E
Nyitásciklus naponta / óránként	25 / 10
Húzó- és nyomóerő	650 N
Csúcsterhelés	800 N
Max. nyitási sebesség	12 – 18 cm/s
Max. kapuszélesség	6500 mm
Max. kapufelület	15 m <sup>2</sup>



# ProMatic a Hörmann prémium- minőség belépőmodellje

- alap kivitelben 4-gombos HSE 4 BS kéziadóval
- beállítható részleges nyitás
- automatikus kapureteszelés
- Dupla lekapcsoló-automatika Kapu-Nyit és Kapu-Zár irányban
- A++ energiasztályú LED-es megvilágítás ■ **ÚJ**



HSE 4 BS fekete strukturált, műanyag sapkákkal

	ProMatic
Nyitásciklus naponta / óránként	12 / 5
Húzó- és nyomóerő	600 N
Csúcsterhelés	750 N
Max. nyitási sebesség	8 – 10 cm/s
Max. kapuszélesség	3000 mm
Max. kapufelület	9 m <sup>2</sup>



1

2

#### HS 5 BS kéziadó

4 gombfunkció plusz lekérdezőgomb,

- 1 Fekete vagy fehér magassfényű felület
- 2 Fekete strukturált felület



3

4

5

#### HS 4 BS kéziadó

4 gombfunkcióval,

- 3 Fekete strukturált felület ■ ÚJ

#### HS 1 BS kéziadó

1 gombfunkció,

- 4 Fekete strukturált felület ■ ÚJ

#### HSE 1 BS kéziadó

1 gombfunkció, füllel a kulcskarika számára

- 5 Fekete strukturált felület ■ ÚJ



6

7

#### HSE 4 BS kéziadó

■ ÚJ

4 gombfunkció, füllel a kulcskarika számára

- 6 Fekete strukturált felület, króm- vagy műanyag sapkákkal

#### HSE 2 BS kéziadó

2 gombfunkció, füllel a kulcskarika számára

- 7 Fekete vagy fehér magassfényű felület
- 8 Zöld, lila, sárga, piros, narancs színű magassfényű felület
- 9 Ezüstszínű, karbon, sötét fagyökér megjelenés



8

9

(az ábrán balról)





10

11

**10 HSD 2-A BS kéziadó**

Alu hatású,  
2 gombfunkcióval,  
kulcskarikaként is használható

**11 HSD 2-C BS kéziadó**

Magasfényű, krómozott,  
2 gombfunkcióval,  
kulcskarikaként is használható



16

**16 FCT 3 BS rádiós  
kódkapcsoló**

3 funkcióhoz,  
világító gombokkal



12

**12 HSP 4 BS kéziadó**

4 gombfunkció,  
billentyűzárral és kulcskarikával



17

**17 FCT 10 BS rádiós  
kódkapcsoló**

10 funkcióhoz,  
világító nyomógombokkal  
és védőfedéllel



13

14

**13 HSZ 1 BS kéziadó**

1 gombfunkció,  
a jármű szivargyújtójába  
helyezhető

**14 HSZ 2 BS kéziadó**

2 gombfunkció,  
a jármű szivargyújtójába  
csatlakoztatható



18

**18 FFL 12 BS rádiós  
ujjlenyomat-olvasó**

2 funkcióhoz  
és max. 12 ujjlenyomathoz



15

**15 FIT 2-1 BS rádiós  
belső nyomógomb**

**■ ÚJ 2017 őszétől**

2-funkcióhoz, max. 2 db,  
vezetékes kezelőelem  
csatlakoztatási lehetősége  
adott, pl. kulcsos  
kapcsoló



19

20

**Kulcsos kapcsoló ■ NEU**

**19 STAP 50**

**20 STUP 50**

Falba süllyesztett és falon  
kívüli kivitelben, 3 kulccsal

## Tökéletesen egymásra hangolt részletek

A Hörmann oldalra futó szekcionált kapuk számos innovatív részlettel bírnak – a precíz kapufutástól a biztonságos reteszelésen keresztül egészen az aljzati sínek különleges felépítéséig. Ezáltal ez a típusú kapumegoldás nap mint nap több kényelmet és biztonságot nyújt.

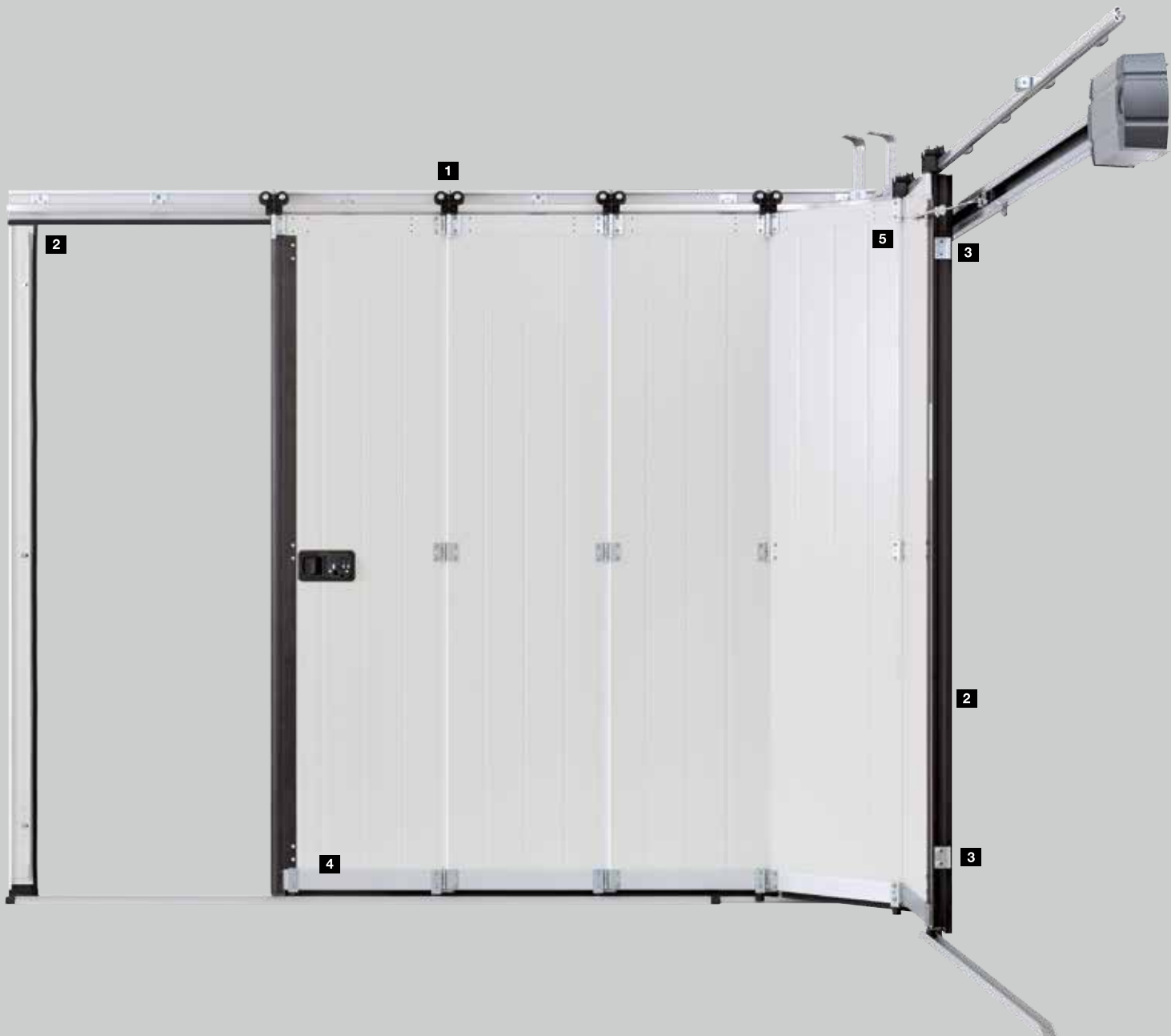



### Precíz kapufutás

A kopásálló műanyagból készült dupla futógörgők **1** biztosan és precízen futnak az alumíniumsínen és megakadályozzák a kapulamellák kisiklását. Ráadásul úgy garantálják a könnyed és halk kapufutást, hogy a kapu akár kézzel is könnyedén nyitható. A futógörgőknél és a 42 mm vastag PU-kihabosított lamellák között stabil összekötőzszerékek szolgálják a kapulap nagy stabilitását.



### Jó tömítettség

A kapu tokjának oldalán és szemöldökénél, valamint az egyes lamellák között és az alsó élnél lévő tartósan elasztikus és időjárásálló tömítések **2** gondoskodnak a kapu jó tömítettségéről. Az oldaltömítés a profilömlő révén optimálisan zárja a kapu élét.



### Biztonságos reteszelés

A felső és alsó kapumegvezetés révén a kapu nagyon precízen záródik. A kapu oldalán lévő két kiegészítő horgas retesz **3** erősen összefogja a kapulap végét az oldaltokkkal. Ráadásul ez a mechanikus biztosítás megakadályozza a kapu felemelését.

A még jobb betörésgátláshoz a kézi működtetésű kapuk záróélére opcionálisan felszerelhető egy 3-pontos reteszelés.



### Jó megvezetés

Az alsó alumíniumsín **4** biztonságosan megvezeti a kapulamellákat és megakadályozza azok kibillenését. Lapos, csak 25 mm-es magasságának köszönhetően az áthajtást ill. az átjárást nem korlátozza.

Az oldalról nyitott szerkezet leegyszerűsíti az aljzati sín tisztán tartását.



### Egyszerű szerelés

Az oldalra futó szekcionált kapu tokját egyszerűen össze kell csavarozni, és kompletten a garázs belső falára rögzíteni. A beépítés szűk helyviszonyok esetén is, még akár 140 - 450 mm-es oldalhelyigénynél is lehetséges a dupla oldalsó futósínes DS-sínvezetéssel **5**.



## A meghajtás sín meghatározása (ES- és DS-sínvezetés)

Kapuzélesség (LZ)	Meghajtás sín	Benyúlási mélység (ProMatic / SupraMatic meghajtás teljes hossza)
≤ 2205	K	3200
≤ 2375	M	3450
≤ 3000	L	4125
≤ 3275	XL	4375
≤ 4750	5500	5725
≤ 6500	7000	7225

A benyúlási mélység (a meghajtás teljes hossza) az LZ hossz + 1100 mm-ig rövidíthető.

Ha a benyúlási mélység (meghajtás teljes hossza) kisebb, mint LZ + 1100 mm, akkor a vezetősín max. 125 mm-rel hátrébb szerelhető.

## Magyarázatok

RM	Rasztermagasság (rendelési méret)
LZ	Szabad tokbelsőméret (rendelési méret)
LDH	Szabad áthajtómagasság
LDB	Szabad áthajtószélesség
ET	Benyúlási mélység (a meghajtás teljes hossza)
OFF	Kész padlószint felső síkja
ASS	Záróoldali vasalat
AKS	Elkanyarodási oldal felőli vasalat

További információkat a tervezői segédletben talál vagy ha kérdése van, keresse fel a Hörmann kereskedőket.

### DS-sínvezetés (duplasínés), meghajtás falra szerelve

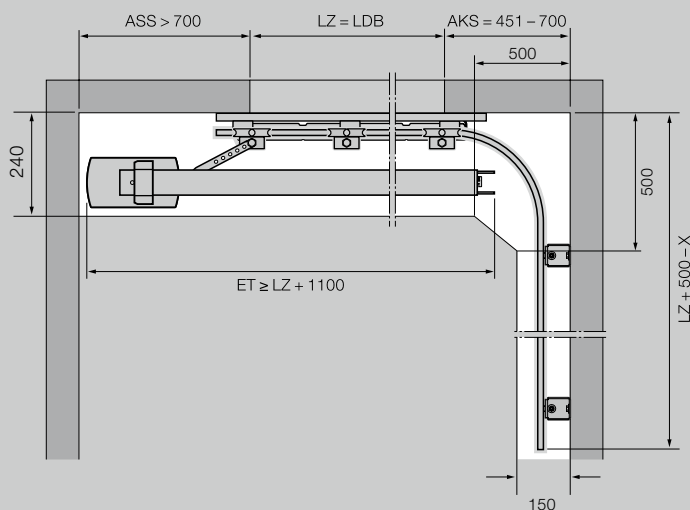

### ES-sínvezetés (egysínés), meghajtás földémre szerelve, B változat

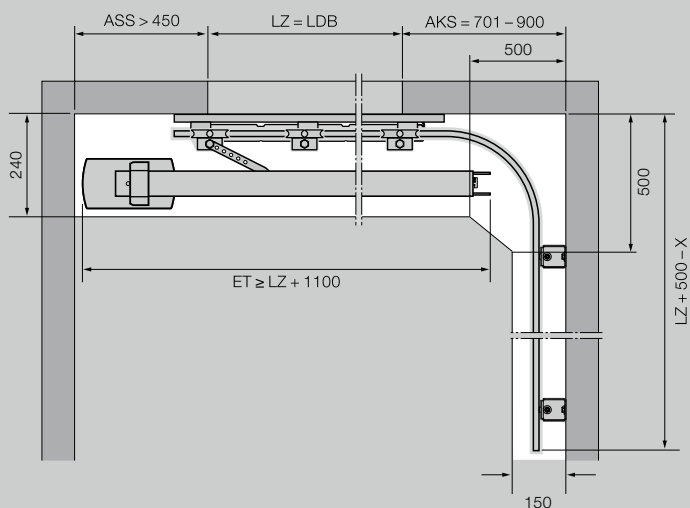

## Vízszintes metszetek

### B jelű földémszerelés

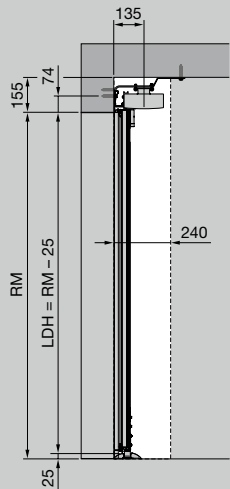

### Falra szerelés

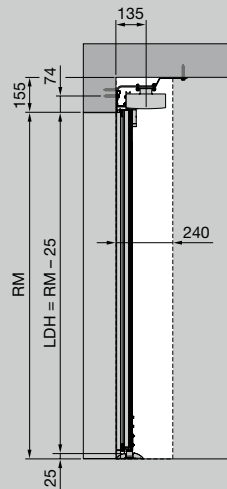

## Függőleges metszetek

### B jelű földémszerelés (aljzati sín metszete)

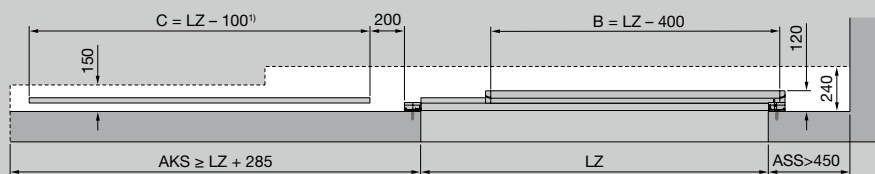

### Falra szerelés (aljzati sín metszete)

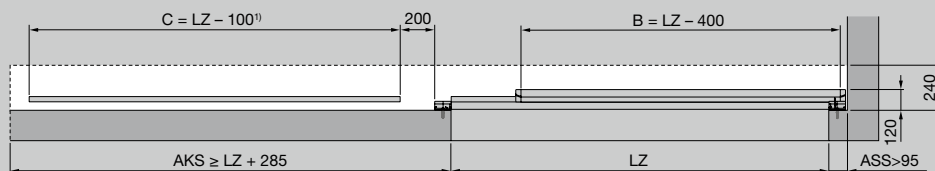

## Magyarázatok

RM	Rasztermagasság (rendelési méret)
LZ	Szabad tokbelsőméret (rendelési méret)
LDH	Szabad áthajtómagasság
LDB	Szabad áthajtószélesség
ET	Benyúlási mélység (a meghajtás teljes hossza)
OFF	Kész padlószint felső síkja
ASS	Záróoldali vasalat
AKS	Elkanyarodási oldal felőli vasalat

1) LZ > 5000, kétrészes kivétel

További információkat a tervezői segédletben talál vagy ha kérdése van, keresse fel a Hörmann kereskedőket.

# Tapasztalja meg a Hörmann minőséget új építésnél és felújításnál egyaránt

A Hörmann-nal mindig biztosra mehet. Gondosan egymásra hangolt megoldásokat kínálunk Önnek magas funkcionalitású, kiváló minőségű termékekkel.

- **Garázskapuk**

Harmonizálva az egyéni építészeti stílussal: billenő- vagy szekcionált kapu, acélból vagy fából.

- **Kapu- és ajtómeghajtások**

Élvezze a magas fokú kényelmet és a betörésgátlás biztonságát Hörmann garázskapu- és udvarikapu-meghajtásokkal. A Hörmann ajtómeghajtásokkal otthonában is élvezheti ezt a kényelmet.

- **Bejárati ajtók**

Minden szükséglethez és igényhez megtalálja átfogó bejáratiajtó-programunkban a kívánságának megfelelő ajtómotívumot.

- **Acélajtók**

Megbízható ajtók a ház minden helyiségéhez, a pincétől a padlásig.

- **Tokok**

Válasszon átfogó programunkból új építéshez, bővítéshez és felújításhoz.



Garázskapuk és kapumeghajtások



Thermo65 / Thermo46 házbejárati-ajtó



Acélajtók

# Hörmann: Minőség kompromisszumok nélkül



Hörmann KG Amshausen, Németország



Hörmann KG Antriebstechnik, Németország



Hörmann KG Brandis, Németország



Hörmann KG Brockhagen, Németország



Hörmann KG Dissen, Németország



Hörmann KG Eckelhausen, Németország



Hörmann KG Freisen, Németország



Hörmann KG Ichtshausen, Németország



Hörmann KG Werne, Németország



Hörmann Alkmaar B.V., Hollandia



Hörmann Legnica Sp. z o.o., Lengyelország



Hörmann Beijing, Kína



Hörmann Tianjin, Kína



Hörmann LLC, Montgomery IL, USA



Hörmann Flexon LLC, Burgettstown PA, USA



Shakti Hörmann Pvt. Ltd., India

A nemzetközi piacon egyedülállóan a Hörmann cég az, amely a fontosabb nyílászárók teljes palettáját kínálja. A termékeket szakosodott gyáregységekben, a legújabb műszaki megoldásokat alkalmazva gyártják. A sűrű európai értékesítési- és szervizhálózatnak, továbbá az amerikai és ázsiai képviselőnek köszönhetően mindenütt az Önök megbízható, nemzetközi partnerei vagyunk a nyílászárók piacán. Jelszavunk: Minőség kompromisszumok nélkül.

**GARÁZSKAPUK**  
**MOZGATÓK**  
**IPARI KAPUK**  
**RAKODÁSTECHNIKA**  
**AJTÓK**  
**TOKOK**

**HÖRMANN**