



Thermo65 / Thermo46 ház- és lakásbejárati ajtók

ÚJ: 010 jelű ajtómotívum nemesacél rátétekkel

HÖRMANN





TARTALOM

6	Erős érvek a Hörmann mellett
10	A termékprogram áttekintése
12	Thermo65
24	Thermo46
34	Biztonsági kialakítás
36	Automata záruk, üvegezések
38	Fogantyúk, rátétek
40	Színek és felületek
44	Méretek és beépítési adatok
46	Hörmann termékprogram

Az ábrázolt színek és felületek nyomdatechnikai okokból eltérhetnek a valóságtól.

Az ebben a prospektusban leírt és bemutatott termékek, illetve kialakítási részletek esetében részben nem alapkivételű, felárköteles egyedi kialakításokról van szó, a felszereltségi variációktól függően. Az ajtó, mindenkor aktuális árlista szerinti, konkrét felszereltségéről érdeklődjön a Hörmann szakkereskedőnél.

A leírások, az ábrázolások, a szállított tartalom adatai, a felszereltség és a színek a nyomtatás időpontjára érvényesek. A változtatások és tévedések jogát fenntartjuk.

Törvényileg védve. Utánnymás, akár kivonatossan is, csak az engedélyünkkel lehetséges.

Otthon édes otthon

Mi lehetne jobb, mint a munkaidő letelte után hazaérni és élvezni a családdal töltött időt? Közösen étkezni, játszani vagy kényelmesen tévét nézni. Ahhoz, hogy szeretteivel gondtalanul élvezhesse az együtt töltött időt, biztonságban és kényelemben kell éreznie magát otthonában.

A Hörmann Thermo65 házbejárati ajtók és Thermo46 lakásbejárati ajtók gondoskodnak a jó közérzetről. Ezek a magas minőségű termékek jó hőszigetelési értékekkel, megbízható biztonsági felszereltséggel és nagy motívumválasztékkal rendelkeznek, különösen kedvező ár-érték arányban. A következő oldalakon Ön is biztosan talál olyan Hörmann ajtót, mely megfelel az igényeinek.





„Egy jó névért meg kell dolgozni.”

August Hörmann

A cégalapító szándéka szerint a Hörmann névvel Ön egy valódi márkaminőséget kap széleskörű termék know-how-val. A családi vállalkozás mint az építési elemek specialistája több mint 80 éves tapasztalatra tekint vissza, és a kezdetektől megértő partner az építkezés és felújítás területén. Nemkülönbön a Hörmann cég a bejárati ajtók területén Európa legsikeresebb gyártójának számít. Mindez jó érzéssel tölti el a vevőt egy Hörmann ház- vagy lakásbejárati ajtó megvásárlásakor.



1 Minőségi termékek Németországból

A bejárati ajtó szerkezetét maga a Hörmann cég fejlesztte és gyártja. Magasan képzett munkatársaink intenzíven dolgoznak az új termékeken, az állandó továbbfejlesztéseken és a részletek javításán. Így jönnek létre szabadalmak és egyedülálló termékek a piacon. Valós működtetést utánzó, hosszú távú tesztek szolgálják **a bevált szériatermékek Hörmann minőségét.**

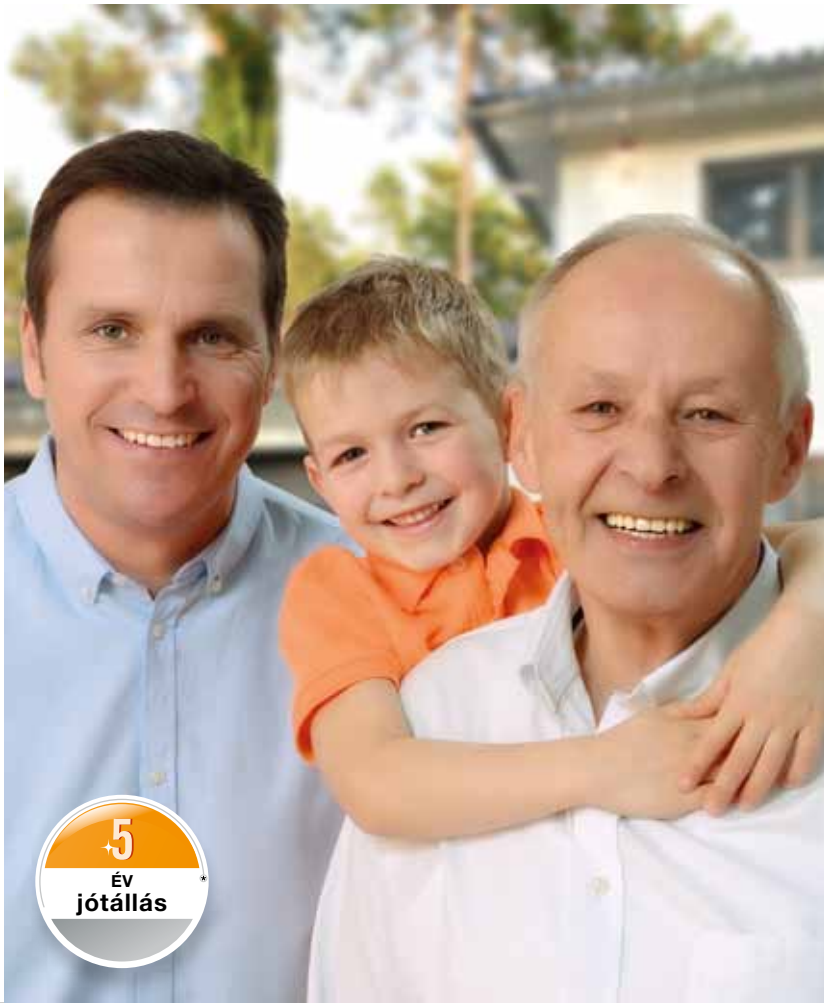

2 Generációk bejárati ajtója

Termékeink kitűnnek a kompromisszumok nélküli minőségbiztosításukkal. Ezért Ön a Hörmann-nál **5 év jótállást*** kap az összes Thermo65 / Thermo46 ház- és lakásbejárati ajtóra.

3 Szem előtt tartjuk a jövőt

A Hörmann jó példával szeretne elől járni. Ezért a vállalat az energiaszükségletének **100 %-át zöldáramból fedezi**. Emellett egy tanúsított, intelligens energiagazdálkodási rendszer bevezetésének köszönhetően évente több tonna CO₂-t takarít meg. Továbbá a Hörmann nagy hangsúlyt fektet arra, hogy termékei a tartós építést szolgálják.

* A részletes jótállási feltételeket az alábbi internetoldalon találja: www.hormann.hu



4 Ajtólap látható szárnyprofil nélkül

Gyönyörű és nemes bejárat Thermo65 és Thermo46 ajtókkal – teljesen mindegy, hogy fő- vagy mellékbejáratról van-e szó. **A látványos, belső elhelyezésű szárnyprofittal ellátott, kívül-belül teljesen síkszerű ajtólap a legmagasabb igényeket is kielégíti.** Belső megjelenése (kép a 34. oldalon) tökéletesen harmonizál a lakótéri belső ajtókkal.

5 Nagyfokú hőszigetelés

A Thermo46 bejárat ajtók az akár kb. $1,1 \text{ W}/(\text{m}^2 \cdot \text{K})^*$ U_D -értékükkel jó hőszigetelést biztosítanak az Ön otthonának. **A Thermo65 házbejárat ajtók az akár kb. $0,87 \text{ W}/(\text{m}^2 \cdot \text{K})^*$ U_D -értékükkel még jobb hőszigetelést nyújtanak.** Ezzel Ön fenntartható módon energiát takarít meg és kíméli a környezetet.



Más ajtógyártóknál zavaró szárnyprofil látható



6 Betörésgátló reteszelés

Otthonában biztonságban kell tudnia saját magát és családját. Ezért a **Thermo65 / Thermo46 ajtóink alapkivitelben többpontos reteszeléssel vannak** felszerelve.

Biztonsági pluszként sok Thermo46 ajtómotívum és számos Thermo65 házbejárati ajtó (még az oldal- és felülvilágítóval rendelkezők is) **opcióban rendelhető RC 2 betörésgátló biztonsági felszereltséggel.**



7 Biztonságos üvegezés

Baleset és betörés szempontjából a Hörmann ajtók megfelelnek a legmagasabb igényeknek. A hőszigetelt üveg külső oldalán 8 mm vastag, ragasztott üveg (VSG) szolgálja a maximális biztonságot. Egy **esetleges üvegtöréskor** az üvegszilánkok a belső fóliára tapadva maradnak, ezáltal **kizárt a szilánkok általi sérülésveszély.** Ezen túlmenően a VSG betét nagyfokú betörésgátlást biztosít, mert megnehezíti az ajtón való benyúlást.

Thermo65 acél- / alumínium házbejárati ajtó

Ajtólap

A kiváló Thermo65 ajtók teljesen egysíkú felülettel, 65 mm vastag, belső szárnyprofilos és vastagfalcos acél ajtólapal rendelkeznek. A teljesen sík felületű belső megjelenésnek köszönhetően az ajtók szépen harmonizálnak otthonának fa beltéri ajtóival. Így Ön egy életen át örömet lelheti a különböző anyagból készült, de mégis azonos megjelenésű ajtóknakban.

Szárnyprofil

A többrétegű alapanyagból készült szárnyprofil révén jobb a hőgát és nagyobb a stabilitás.

Hőszigetelés

Az akár kb. $0,87 \text{ W}/(\text{m}^2 \cdot \text{K})$ U_D -értékkel a hőszigetelés szempontjából a Thermo65 kivitel a legjobb választás, ráadásul Ön ezzel fenntartható energiát takarít meg.

Betörésgátló

Az összes, akár oldal- és felülvilágító kivitelű, Thermo65 házbejárati ajtómotívumhoz megrendelhető az opcionális RC 2 biztonsági felszereltség. A bevizsgálás a befelé és a kifelé nyíló változatokra is megtörtént.



Roundstyle (A3 profil)

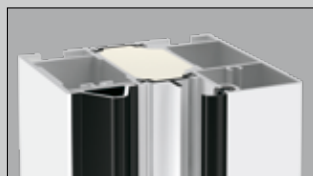

Sarkos kivitel (A4 profil)



Tok

A hőhídmentes, 80 mm-es PU-betétes alumíniumtok Roundstyle megjelenéssel vagy szögletes kivitelben kapható.

Tömítés

Thermo65 ajtók, átgondolt részletek: mint például a 20 mm magas, hőhídmentes alumínium műanyag küszöb háromszoros tömítettséggel a még jobb hőszigetelés érdekében.



Thermo65

U_D -értéke akár kb.
 $0,87 \text{ W}/(\text{m}^2 \cdot \text{K})$

Az IFT Rosenheim Intézet által bevizsgálva
Az ajtó külmérete $1230 \times 2180 \text{ mm}$

Thermo46 acél / alumínium bejárati ajtó

Ajtólap

Az összes Thermo46 ajtó kívül-belül teljesen egysíkú, 46 mm vastag, belső szárnyprofilos és vastagfalcos, acél ajtólapal van ellátva. A bejárati ajtók belső oldala és a lakótéri belső ajtók egységes megjelenése érdekében a Thermo46 ajtót teljesen sík felületű ajtólapal szállítjuk.

Szárnyprofil

A kompozit anyagú szárnyprofil hőhídmentes és igen stabil.

Hőszigetelés

A PU-kihabosított ajtólapalnak és a hőhídmentes kivitelnek köszönhetően a Thermo46 ajtók az Ön otthonának nagyon jó hőszigetelést, akár kb. $1,1 \text{ W}/(\text{m}^2 \cdot \text{K})$ U_D -értéket biztosítanak.

Betörésgátló

Az oldal- és felülvilágítók nélküli TPS 700 / 750 / 900 / 010 / 015 / 515 és 100 jelű Thermo46 ajtómotívumok opcionálisan RC 2 biztonsági kivitelben is kaphatók. Az ajtók befelé nyíló változatra lettek bevizsgálva.



Roundstyle (A1 profil)

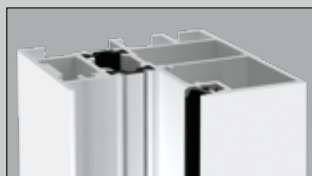

Sarkos kivitel (A2 profil)



Tok

A hőhídmentes, 60 mm-es alumíniumtok Roundstyle megjelenéssel vagy szögletes kivitelben kapható.

Tömítés

Ezzel Ön értékes energiát takarít meg: a 20 mm magas, hőhídmentes, dupla tömítéses alumínium-műanyag küszöb csökkenti a hővesztést. A lábresznél szél és vihar elleni védelmet nyújt a kiegészítő kefetömítés.

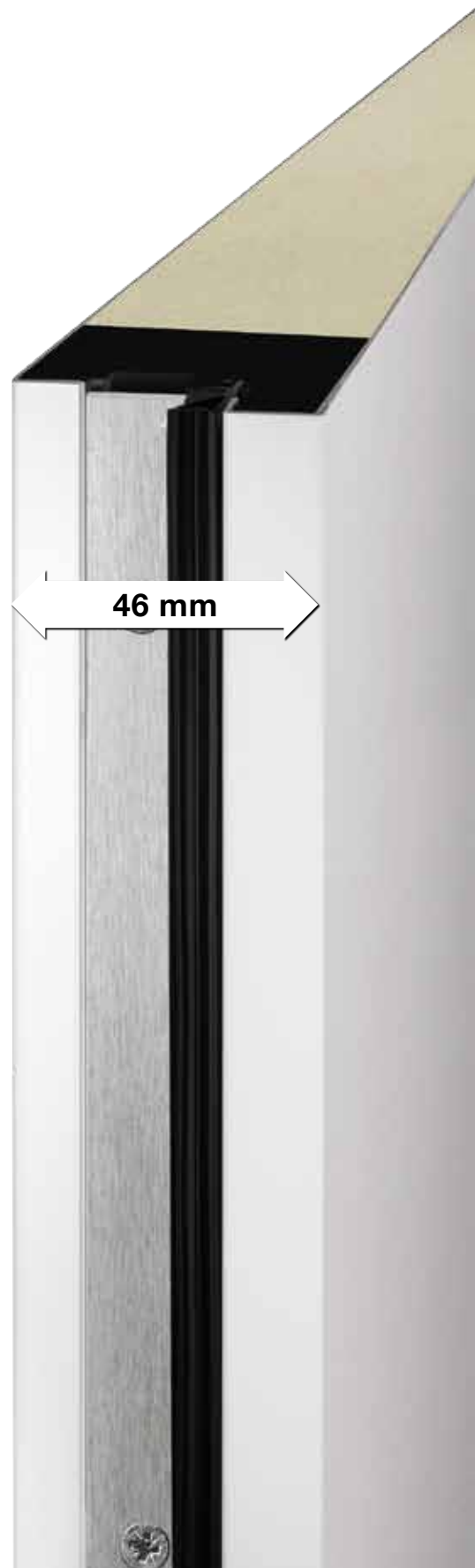

Thermo46

U_D -értéke akár kb.
 $1,1 \text{ W}/(\text{m}^2 \cdot \text{K})$

Az IFT Rosenheim Intézet által bevizsgálva
Az ajtó külmérete $1230 \times 2180 \text{ mm}$





Házbejárati ajtó szívélyes fogadtatáshoz

Ha Ön a házbejáratát egy magas minőségű és optikailag is tetszetős ajtóval szeretné felszerelni, akkor a Hörmann Thermo65 házbejárati ajtó a megfelelő választás. A PU keményhabbal kitöltött, teljes felületén 65 mm vastag acél ajtólap és a kompozit anyagú belső szárnyprofil mind azt szolgálja, hogy a hideg kívül maradjon. Az akár kb. $0,87 \text{ W}/(\text{m}^2 \cdot \text{K})$ U_D -értékkel rendelkező Thermo65 ajtók jó hőszigeteléssel rendelkeznek. Az ajtók alapkivitelben 5-pontos biztonsági zárral vannak felszerelve, így Ön biztonságban és védelemben érezheti magát otthonában. A Thermo65 motívumok opcióban RC 2 biztonsági kivitelben is kaphatók – mely még nagyobb biztonságot nyújt.

Válassza ki a 13 tetszetős motívum közül az Ön által megálmodott lakásbejárati ajtót és tegye egyedivé a 16 kedvező árú szín és az 5 Decograin dekor valamelyikével.

A jó ízlés névjegykártyája



700 jelű motívum

Kép: kedvező árú RAL 9007 szürkealumínium színben

HB 38-2 nemesacél fogantyú az acélbetéten, végigfutó üvegezés: 3-rétegű hőszigetelt üveg, kívül VSG, középen homokszórt Float, átlátszó keresztcsávokkal, belül ESG, átlátszó, U_D -érték max. kb. $0,98 \text{ W}/(\text{m}^2 \cdot \text{K})^*$

Oldalelem / felülvilágító

3-rétegű hőszigetelt üvegezés, kívül VSG, középen Float, belül VSG



750 jelű motívum

Kép: standard RAL 9016 fehér színű, selyemmatt HB 38-2 nemesacél fogantyú az acélbetéten, végigfutó üvegezés: 3-rétegű hőszigetelt üveg, kívül VSG, középen homokszórt Float, átlátszó keresztcsávokkal, belül ESG, átlátszó, U_D -érték max. kb. $0,95 \text{ W}/(\text{m}^2 \cdot \text{K})^*$

Oldalelem / felülvilágító

3-rétegű hőszigetelt üvegezés, kívül VSG, középen Float, belül VSG



800 jelű motívum

Kép: Decograin Titan Metallic CH 703 felülettel
HB 38-2 nemesacél fogantyú az acélbetéten,
4 db négyzetes üvegezés nemesacél kerettel:
3-rétegű hőszigetelt, kívül VSG, közepen
homokszórt Float, belül átlátszó VSG,
 U_D -érték max. kb. $0,93 \text{ W}/(\text{m}^2 \cdot \text{K})^*$

Oldalelem / felülvilágító

3-rétegű hőszigetelt üvegezés, kívül VSG,
középen Float, belül VSG



810 jelű motívum

Kép: standard RAL 9016 fehér színű, selyemmatt
HB 38-2 nemesacél fogantyú az acélbetéten,
3 db négyzetes üvegezés, körbefutó
átlátszó csíkokkal és nemesacél kerettel:
3-rétegű hőszigetelt üveg, kívül VSG, közepen
homokszórt Float, belül átlátszó ESG,
 U_D -érték max. kb. $0,99 \text{ W}/(\text{m}^2 \cdot \text{K})^*$

Oldalelem / felülvilágító

3-rétegű hőszigetelt üvegezés, kívül VSG,
középen Float, belül VSG



Ilyen csodálatos fogadtatásban lesz része



850 jelű motívum

Kép: Decograin Golden Oak

HB 38-2 nemesacél fogantyú az acélbetéten, lekerekített üvegezés: 3-rétegű hőszigetelt üveg, kívül VSG, középen homokszórt Float, átlátszó keresztcsávokkal, belül VSG, átlátszó, U_D -érték max. kb. $0,96 \text{ W}/(\text{m}^2 \cdot \text{K})^*$

Oldalelem / felülvilágító

3-rétegű hőszigetelt üvegezés, kívül VSG, középen Float, belül VSG



900 jelű motívum

Kép: standard RAL 9016 fehér színű, selyemmatt

HB 38-2 nemesacél fogantyú az acélbetéten, lekerekített üvegezés: 3-rétegű hőszigetelt üveg, kívül VSG, középen homokszórt Float, átlátszó keresztcsávokkal, belül VSG, átlátszó, U_D -érték max. kb. $0,96 \text{ W}/(\text{m}^2 \cdot \text{K})^*$

Oldalelem / felülvilágító

3-rétegű hőszigetelt üvegezés, kívül VSG, középen Float, belül VSG



600 jelű motívum ■ ÚJ 2017 nyarától

Kép: Winchester Oak Decograin felülettel
 HB 38-2 nemesacél fogantyú az acél ajtólapon,
 felfekvő üvegezéssel: 3-rétegű hőszigetelt üveg,
 kívül VSG, középen homokszórt Float, belül
 átlátszó ESG, U_D -érték max. kb. $1,0 \text{ W}/(\text{m}^2 \cdot \text{K})^*$

Oldalelem / felülvilágító

3-rétegű hőszigetelt üvegezés, kívül VSG,
 középen Float, belül VSG



015 jelű motívum

Kép: Decograin Titan Metallic CH 703
 felület nemesacél hatású rátétekkel
 HB 14-2 jelű nemesacél fogantyú
 az acélbetéten, nemesacél hatású rátétekkel,
 U_D -érték max. kb. $0,87 \text{ W}/(\text{m}^2 \cdot \text{K})^*$

Oldalelem / felülvilágító

3-rétegű hőszigetelt üvegezés, kívül VSG,
 középen Float, belül VSG



515 jelű motívum

Kép: standard RAL 9016 fehér színű, selyemmatt
HB 14-2 nemesacél fogantyú bordázott
acélbetéten, U_D -érték max. kb. $0,87 \text{ W}/(\text{m}^2 \cdot \text{K})^*$

Oldalelem / felülvilágító

3-rétegű hőszigetelt üvegezés, kívül VSG,
középen Float, belül VSG



010 jelű motívum

Kép: Decograin Dark Oak felülettel

HB 14-2 jelű nemesacél fogantyú az acélbetéten, opcionálisan nemesacél rátétekkel (lásd jobbra vagy a 39. oldalon), U_D -érték max. kb. $0,87 \text{ W}/(\text{m}^2 \cdot \text{K})^*$

Oldalelem / felülvilágító

3-rétegű hőszigetelt üvegezés, kívül VSG, középen Float, belül VSG

Stílusos hangsúlyozás



010 jelű motívum, 460. kép ■ ÚJ

Kép: standard RAL 9016 fehér színű, selyemmatt, nemesacél rátéttel, 460. kép HB 14-2 nemesacél fogantyú az acélbetéten, U_D -érték max. kb. $0,87 \text{ W}/(\text{m}^2 \cdot \text{K})^*$

Oldalelem / felülvilágító

3-rétegű hőszigetelt üvegezés, kívül VSG, középen Float, belül VSG



010 jelű motívum, 461. kép ■ ÚJ

Kép: Fehér színű felület nemesacél rátéttel, 461. kép HB 14-2 nemesacél fogantyú az acélbetéten, U_D -érték max. kb. $0,87 \text{ W}/(\text{m}^2 \cdot \text{K})^*$

Oldalelem / felülvilágító

3-rétegű hőszigetelt üvegezés, kívül VSG, középen Float, belül VSG

A 010 jelű motívum összes nemesacél rátétje a 39. oldalon található.

* Az ajtómérettől függően. Megadott értékek 1230 x 2180 keretkülméretre (RAM)

A házbejárat klasszikus bája



100 jelű motívum

Kép: RAL 6005 mohazöld, kedvező árú szín
HB 14-2 nemesacél fogantyú az acélbetéten,
6 db kazettás mezővel, U_D -érték max. kb. $0,87 \text{ W}/(\text{m}^2 \cdot \text{K})^*$

Oldalelem / felülvilágító

3-rétegű hőszigetelt üvegezés, kívül VSG,
középen Float, belül VSG



410 jelű motívum

Kép: standard RAL 9016 fehér színű, selyemmatt
HB 14-2 nemesacél fogantyú az acélbetéten,
3-rétegű hőszigetelt üveg, kívül VSG, középen
homokszórt Float, belül átlátszó VSG,
 U_D -érték max. kb. $1,0 \text{ W}/(\text{m}^2 \cdot \text{K})^*$

Oldalelem / felülvilágító

3-rétegű hőszigetelt üvegezés, kívül VSG,
középen homokszórt Float, belül VSG



430 jelű motívum

Kép: standard RAL 9016 fehér színű, selyemmatt HB 14-2 nemesacél fogantyú az acélbetéten, 3-rétegű hőszigetelt üveg, kívül VSG, középen homokszórt Float, átlátszó keresztsávokkal, belül VSG, átlátszó, U_D -érték max. kb. $1,0 \text{ W}/(\text{m}^2 \cdot \text{K})^*$

Oldalelem / felülvilágító

3-rétegű hőszigetelt üvegezés, kívül VSG, középen homokszórt Float, belül VSG



450 jelű motívum

Kép: standard RAL 9016 fehér színű, selyemmatt HB 14-2 nemesacél fogantyú az acélbetéten, 3-rétegű hőszigetelt üveg, kívül VSG, középen homokszórt Float, átlátszó keresztsávokkal, belül VSG, átlátszó, U_D -érték max. kb. $1,0 \text{ W}/(\text{m}^2 \cdot \text{K})^*$

Oldalelem / felülvilágító

3-rétegű hőszigetelt üvegezés, kívül VSG, középen homokszórt Float, belül VSG



Legyen szembeötlő a bejárat

A Thermo46 ajtók mindent megadnak Önnek, amit egy jó bejáratú ajtó adhat. Az akár kb. $1,1 \text{ W}/(\text{m}^2 \cdot \text{K})$ U_D -értékükkel a Thermo46 ajtók jó hőszigetelési értékeket érnek el. Az alap kivitelben járó 5-pontos biztonsági zárnak köszönhetően a bejáratú ajtók a biztonság tekintetében is jól felszereltek. Egyes motívumok opcióban RC 2 biztonsági kivitelben is kaphatók, így Ön még inkább kellemesen érezheti magát otthonában.

Válassza ki kedvencét a 13 ajtómotívum közül – a moderntől a klasszikusig. Színekkel, üvegezésekkel, oldalelemekkel és felülvilágítókkal, teljesen az Ön ízlésének megfelelően teheti egyedivé a Hörmann ajtót.

**700 jelű motívum**

Kép: Decograin Titan Metallic CH 703 felülettel
HB 38-2 nemesacél fogantyú az acélbetéten,
végigfutó üvegezés: 3-rétegű hőszigetelt üveg,
kívül VSG, középen homokszórt Float, átlátszó
keresztsávokkal, belül ESG, átlátszó,
 U_D -érték max. kb. $1,3 \text{ W}/(\text{m}^2 \cdot \text{K})^*$

Oldalelem / felülvilágító

2-rétegű hőszigetelt üvegezés, kívül VSG,
belül VSG, homokszórt Float

A jó ízlés ilyen egyszerűen bizonyítható



750 jelű motívum

Kép: standard RAL 9016 fehér színű, selyemmatt HB 38-2 nemesacél fogantyú az acélbetéten, végigfutó üvegezés: 3-rétegű hőszigetelt üveg, kívül VSG, középen homokszórt Float, átlátszó keresztsávokkal, belül ESG, átlátszó, U_D -érték max. kb. $1,2 \text{ W}/(\text{m}^2 \cdot \text{K})^*$

Oldalelem / felülvilágító

2-rétegű hőszigetelt üvegezés, kívül VSG, belül VSG, Float



900 jelű motívum

Kép: Decograin Golden Oak HB 38-2 nemesacél fogantyú az acélbetéten, lekerekített üvegezés: 3-rétegű hőszigetelt üveg, kívül VSG, középen homokszórt Float, átlátszó keresztsávokkal, belül ESG, átlátszó, U_D -érték max. kb. $1,2 \text{ W}/(\text{m}^2 \cdot \text{K})^*$

Oldalelem / felülvilágító

2-rétegű hőszigetelt üvegezés, kívül VSG, belül VSG, Float

* Az ajtómérettől függően. Megadott értékek 1230 x 2180 keretkülméretre (RAM)

Időtlen elegancia otthonában



010 jelű motívum

Kép: kedvező árú, RAL 7016 antracitszürke színben

HB 14-2 jelű nemesacél fogantyú az acélbetéten, opcionálisan nemesacél rátétekkel (lásd a 39. oldalon), U_D -érték max. kb. $1,1 \text{ W}/(\text{m}^2 \cdot \text{K})^*$

Oldalelem / felülvilágító

2-rétegű hőszigetelt üvegezés, kívül VSG, belül ESG



020 jelű motívum

Kép: standard RAL 9016 fehér színű, selyemmatt HB 14-2 jelű nemesacél fogantyú az acélbetéten, végigfutó üvegezés: 2-rétegű hőszigetelt üveg, kívül VSG, belül ESG, Mastercarré, U_D -érték max. kb. $1,4 \text{ W}/(\text{m}^2 \cdot \text{K})^*$

Oldalelem / felülvilágító

2-rétegű hőszigetelt üvegezés, kívül VSG, belül ESG, Mastercarré



030 jelű motívum

Kép: kedvező árú, RAL 7040 szürke színben
 HB 14-2 jelű nemesacél fogantyú az acélbetéten,
 végigfutó üvegezés: 2-rétegű hőszigetelt üveg,
 kívül VSG, belül ESG, Mastercarré,
 U_D -érték max. kb. $1,3 \text{ W}/(\text{m}^2 \cdot \text{K})^*$

Oldalelem / felülvilágító

2-rétegű hőszigetelt üvegezés, kívül VSG,
 belül ESG, Mastercarré



040 jelű motívum

Kép: standard RAL 9016 fehér színű, selyemmatt
 HB 14-2 jelű nemesacél fogantyú az acélbetéten,
 $\varnothing 300 \text{ mm}$ -es körüvegezéssel: 2-rétegű
 hőszigetelt üveg, kívül VSG, belül ESG, 504 jelű
 ornamentüveg, U_D -érték max. kb. $1,2 \text{ W}/(\text{m}^2 \cdot \text{K})^*$

Oldalelem / felülvilágító

2-rétegű hőszigetelt üvegezés, kívül VSG,
 belül 504 jelű ESG ornamentüveg



515 jelű motívum

Kép: Decograin Titan Metallic CH 703 felület
nemesacél hatású rátétekkel

HB 14-2 nemesacél fogantyú bordázott
acélbetéten, U_D -érték max. kb. $1,1 \text{ W}/(\text{m}^2 \cdot \text{K})^*$

Oldalelem / felülvilágító

2-rétegű hőszigetelt üvegezés, kívül VSG,
belül átlátszó VSG

Nemesacél hatású rátétekkel díszítetve



015 jelű motívum

Kép: standard RAL 9016 fehér színű, selyemmatt HB 14-2 jelű nemesacél fogantyú a bordázott acélbetéten, opcióban nemesacél hatású rátétekkel, U_D -érték max. kb. $1,1 \text{ W}/(\text{m}^2 \cdot \text{K})^*$

Oldalelem / felülvilágító

2-rétegű hőszigetelt üvegezés, kívül VSG, belül átlátszó VSG



025 jelű motívum

Kép: standard szín RAL 9016 fehér színű, selyemmatt, nemesacél jellegű rátétekkel HB 14-2 jelű nemesacél fogantyú az acélbetéten, végigfutó üvegezés: 2-rétegű hőszigetelt üveg, kívül VSG, belül ESG, Mastercarré, U_D -érték max. kb. $1,4 \text{ W}/(\text{m}^2 \cdot \text{K})^*$

Oldalelem / felülvilágító

2-rétegű hőszigetelt üvegezés, kívül VSG, belül ESG, Mastercarré



100 jelű motívum

Kép: standard RAL 9016 fehér színű, selyemmatt
HB 14-2 nemesacél fogantyú az acélbetéten,
6 db kazettás mezővel, U_D -érték max. kb. $1,1 \text{ W}/(\text{m}^2 \cdot \text{K})^*$

Panelbetétes oldalelem

3 db kazettás mezővel

Oldalelem / felülvilágító

2-rétegű hőszigetelt üveg, kívül VSG, belül ESG,
kalapácsolt katedrálüveg

A vidéki stílus kedvelőinek



200 jelű motívum

Kép: standard RAL 9016 fehér színű, selyemmatt HB 14-2 jelű nemesacél fogantyú az acélbetéten, 2-rétegű hőszigetelt üveg, kívül VSG, belül ESG, kalapácsolt katedrálüveg rászerezelt üvegosztóval, U_D -érték max. kb. $1,2 \text{ W}/(\text{m}^2 \cdot \text{K})^*$

Panelbetétes oldalelem

3 db kazettás mezővel

Oldalelem / felülvilágító

2-rétegű hőszigetelt üveg, kívül VSG, belül ESG, kalapácsolt katedrálüveg



400 jelű motívum

Kép: standard RAL 9016 fehér színű, selyemmatt HB 14-2 jelű nemesacél fogantyú az acélbetéten, 2-rétegű hőszigetelt üveg, kívül VSG, belül ESG, kalapácsolt katedrálüveg rászerezelt üvegosztóval, U_D -érték max. kb. $1,5 \text{ W}/(\text{m}^2 \cdot \text{K})^*$

Panelbetétes oldalelem

1 kazettás mező és 2-rétegű hőszigetelt üveg, kívül VSG, belül ESG, kalapácsolt katedrálüveg

Oldalelem / felülvilágító

2-rétegű hőszigetelt üveg, kívül VSG, belül ESG, kalapácsolt katedrálüveg

A biztonság jól érzi magát



5-ponton záródó biztonsági zár

Így biztonságban érezheti magát otthon: 2 kónuszos forgó retesznyelv **4** befordul, 2 kiegészítő csapzár **3** és 1 zárretesz **2** betolódik a tok zárlemezébe, és az ajtólapot erősen a tokhoz húzza. A Thermo65 ajtóknál a zárlemezek optimális ajtóbeállításnak megfelelően állíthatók. A Softlock nyelvnek **1** köszönhetően az ajtó nagyon halkán záródik.



Biztonság a pántoldalon

Jó, ha a négy fal között biztonságban tudhatjuk magunkat. Ezért a Thermo46 / Thermo65 ajtók a pántoldalon kiegészítő biztosítással rendelkeznek, így az ajtó kiemelése gyakorlatilag lehetetlen.

5 Thermo46

3 db biztonsági csap

6 Thermo65

végigfutó alumínium biztonsági léccel

7 Legjobb beállítás, a 3D görgős pántoknak köszönhetően

Könnyed ajtóműködés garantálható a stabil, kétrészes, három dimenzióban állítható, stiftbiztosítással ellátott, nemesacél megjelenésű, díszkupakos pántoknak köszönhetően.

8 Belső kilincs

Minden ajtót alapkivitelben egy tetszetős alakú nemesacél belső kilinccsel szállítunk.

9 Külső rozetta

A Thermo65 és Thermo46 ajtóknál a külső rozetta alapkivitelben nemesacélból készül. A Thermo65 ajtók esetén a biztonsági tolórozetta megnehezíti a hengerzár manipulálását, így Ön biztonsági szempontból is ideális felszereltségű ajtót kap.

10 Hengerzárbetét

Alapkivitelben 5 kulccsal szállítva. Vész- és veszélyfunkcióval, azaz az ajtó akkor is zárható, ha egy kulcs belülről a zárban maradt.

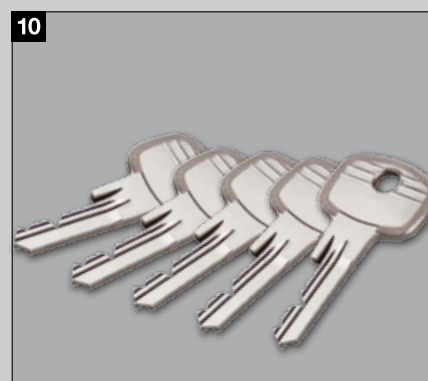

Kívánság szerinti felszereltség

Nyissa ajtajának több pontos reteszelését egyszerűen és kényelmesen rádiós ujjlenyomat-olvasóval vagy kéziadóval.
Mostantól teljesen elfelejtheti a kulcsot.

1 Nyitás rádiós ujjlenyomat-olvasó segítségével vagy kéziadóval

Rádiós ujjlenyomat-olvasóval vagy kéziadóval történő működtetéskor a házbejárati ajtó automatikus kireteszelését egy elektromotor végzi. Önnek már csak meg kell nyomnia az ajtót, hogy kinyíljon.

E-nyitó (kép nélkül)

Az elektronikus zárellendarabbal az ajtót egyszerűen egy kapcsolóval a ház belsejéből nyithatja. Lehetőség van arra is, hogy – pl. napközben – átállítsa a záremelőt, majd kívülről egy könnyed nyomásra már nyílik is a bejárati ajtó.

Alsó esővető (kép nélkül)

Véd és igényes megjelenésű, ráadásul a csapóeső levezetését szolgáló RAL 9016 fehér színű vagy nemesacél jellegű alsó esővető utólag is egyszerűen felszerelhető.



HSE 4 BS kéziadó fekete, strukturált felülettel, fekete műanyag sapkákkal

Ajtók üvegezései



Thermo65
3-rétegű üvegezéssel
700 / 750 / 800 / 810 /
850 / 900 jelű motívum

Thermo46 ajtó 3-rétegű
üvegezéssel
700 / 750 / 900
jelű motívum

A kívül-belül szinte egy síkot alkotó felület lenyűgözővé teszi ezeket a motívumokat. A nemesacél üvegezőkeretek emelik az elegáns összehatást. A hőszigetelt üvegezés a magas hőszigetelési értékekkel az energia-megtakarítás szempontjából is meggyőző.



Thermo46
2-rétegű üvegezéssel
020 / 025 / 030 / 040
jelű motívum

Ezek az ajtók hőszigetelt üvegezéssel vannak felszerelve, mely jó hőszigetelést garantál. A „Roundstyle” műanyag üvegezőkeret modern, harmonikus összehatást kölcsönöz az ajtónak. Decograin felületek esetén az üvegezőkeretek a felülethez illeszkedő színre vannak festve.



Thermo65
3-rétegű üvegezéssel
410 / 430 / 450
jelű motívum

Thermo46 ajtó 2-rétegű
üvegezéssel
200 / 400 jelű motívum

A kazettás motívum a tökéletesen összhangot adó „Profilstyle” műanyag üvegezőkerettel otthonának stílusos névjegykártyája lesz. A hőszigetelt üvegezés a hőszigetelés szempontjából mindent biztosít, amit egy kiváló minőségű Hörmann házbejárati ajtótól elvárható.



Thermo65
3-rétegű üvegezéssel
600 jelű motívum

A fekete, kontrasztos keret a kívülrre felszerelt üvegezésnek elegáns megjelenést kölcsönöz. A hőszigetelt üvegezés olyan magas hőszigetelést garantál, amelyet Ön egy modern és kiváló minőségű házbejárati ajtótól elvár.

Üvegezések oldalelemekhez és felülvilágítókhoz

A Thermo46 ajtók esetében az oldalelemeket 2-rétegű hőszigetelt üvegezéssel, míg a Thermo65 ajtóknál 3-rétegű hőszigetelt üvegezéssel szállítjuk.



Homokszórt
(Thermo65, Thermo46)



Homokszórt,
átlátszó csíkokkal
(Thermo65, Thermo46)



Átlátszó üveg
(Thermo65, Thermo46)

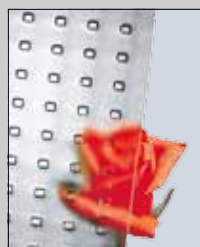

Mastercarré
(Thermo46)

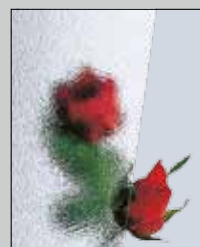

504 jelű ornamentüveg
(Thermo46)



Kalapácsolt
katedrálüveg
(Thermo46)

Egy szép fogantyú hangsúlyosabbá teszi az ajtót

Minden ajtóhoz alap kivételben a termékfotón (14. oldaltól) ábrázolt külső fogantyú jár. Alternatív választható más nemesacél fogantyúvariáció is.

Külső fogantyúk

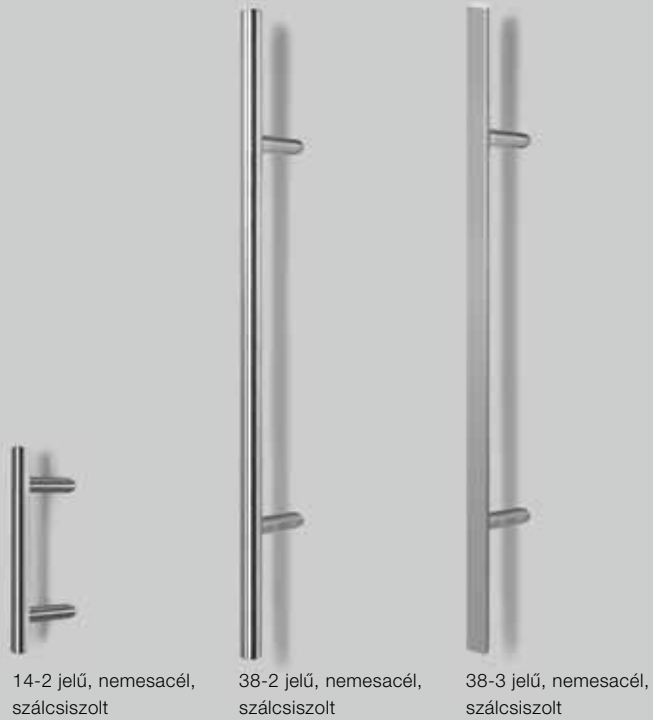

Kilincsgarnitúra kívülről és belülről



Nemesacél kilincsgarnitúra D-110 típus (standard), gombos váltógarnitúraként kapható



Nemesacél kilincsgarnitúra D-210 típus ■ ÚJ



Nemesacél kilincsgarnitúra D-310 típus ■ ÚJ



Nemesacél kilincsgarnitúra D-510 típus ■ ÚJ



ES 0 / ES 1 váltógarnitúra gombbal (a képen ES 1 nemesacél változatban)



Kilincsgarnitúra, ES 0 / ES 1 osztályú (az ábrán ES 0 nemesacél kivétel)

A nemesacél rátétek még szebbé teszik a bejáratot

Formálja a 010 jelű motívumú ajtó külső oldalát ezzel a látványos hangsúlyt nyújtó nemesacél elemmel. A rátétek az összes Thermo65 és Thermo46 ajtó kivitelhez, valamint az összes ajtószínhez, illetve dekorhoz szállíthatók.



010 jelű motívum, 451. kép
■ ÚJ



010 jelű motívum, 454. kép
■ ÚJ



010 jelű motívum, 457. kép
■ ÚJ



010 jelű motívum, 459. kép
■ ÚJ



010 jelű motívum, 460. kép
■ ÚJ



010 jelű motívum, 461. kép
■ ÚJ

Találja meg kedvenc színét

A diszkrét szürke szín a kedvence vagy inkább a rubinpirossal szeretne színt vallani? Az új Hörmann házbejárati ajtó színkiválasztásánál engedje szabadon fantáziáját. Választhatja a RAL 9016 fehér színt a legjobb áron, de további 16 preferált színből* is választhat. A Thermo65 vagy Thermo46 ajtók kívül és belül azonos színűek. Kérje Hörmann szakkereskedőink tanácsát.

Alapkitelben kedvező árú, fehér színben

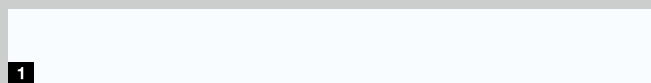

1

16 kedvező árú szín*



2

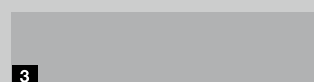

3

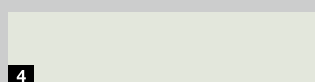

4



5

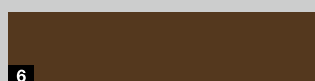

6



7



8

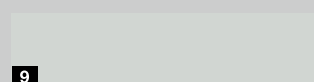

9

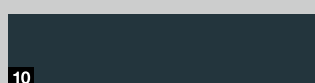

10



11



12

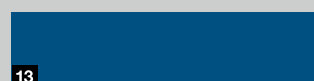

13



14



15



16

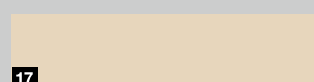

17

- | | | |
|----|----------|----------------------|
| 1 | RAL 9016 | Fehér |
| 2 | RAL 9007 | Szürkealuminium |
| 3 | RAL 9006 | Fehéraluminium |
| 4 | RAL 9002 | Törtfehér |
| 5 | RAL 9001 | Krémfehér |
| 6 | RAL 8028 | Földbarna |
| 7 | RAL 8003 | Agyagbarna |
| 8 | RAL 7040 | Szürke |
| 9 | RAL 7035 | Világosszürke |
| 10 | RAL 7016 | Antracitszürke |
| 11 | RAL 6005 | Mohazöld |
| 12 | RAL 5014 | Galambkék |
| 13 | RAL 5010 | Enciánkék |
| 14 | RAL 3004 | Bíborvörös |
| 15 | RAL 3003 | Rubinpiros |
| 16 | RAL 3000 | Tűzpiros |
| 17 | RAL 1015 | Világos elefántcsont |

Részlethű és elegáns

A Decograin felület** négy természetes fadekorral és egy antracitszínű, fémhatású dekorral kapható. A belesajtott érzet által, részletekbe menően hűen jeleníti meg a fa karakterét.

5 Decograin dekor**

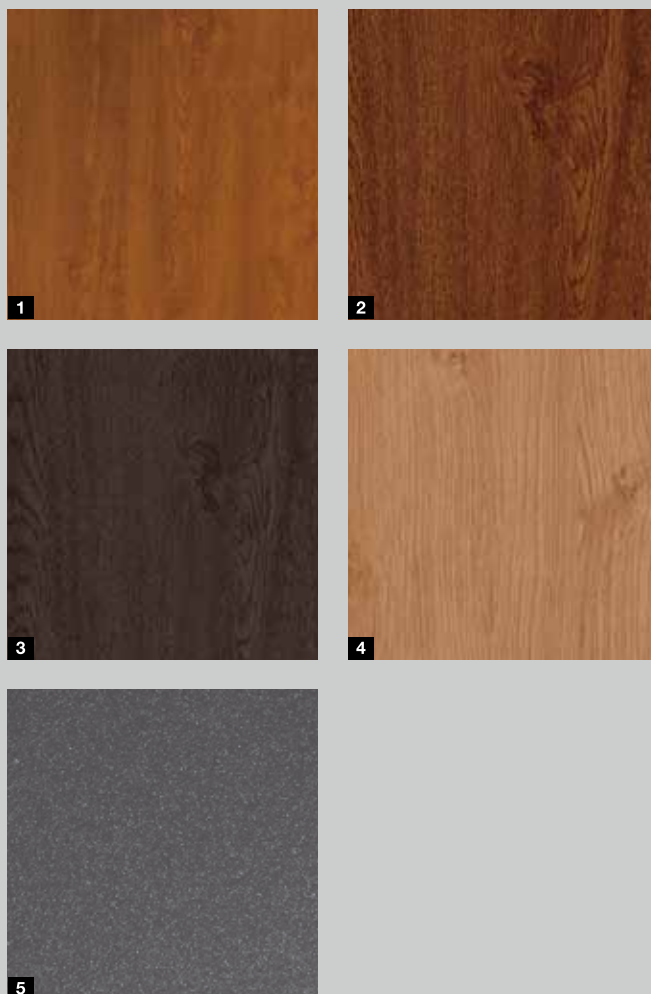

- 1 Golden Oak: középbarna, aransárga tölgydekor
- 2 Dark Oak: diószínű tölgydekor
- 3 Night Oak: mély-sötét tölgydekor
- 4 Winchester Oak: natúrszínű csomós tölgydekor
- 5 Titan Metallic CH 703: antracit színű fémes hatással

Kérjük, vegye figyelembe:

Az ábrázolt színek és felületek nyomdatechnikai okokból eltérhetnek a valóságtól. A napfénynek kitett helyeken a sötét színű ajtófelületek kerülendők, mert a lehetséges hőtágulás korlátozhatja az ajtó működőképességét.

* Nem szállítható a Thermo65 ajtó 410, 430, 450 jelű motívumaihoz.

**Nem szállítható a Thermo65 ajtó 100, 410, 430, 450 jelű motívumaihoz és a Thermo46 ajtó 100, 200, 400 motívumaihoz. Az üvegezőkeretek a Thermo46 ajtó a 020 / 025 / 030 / 040 jelű motívumainál színben illeszkednek.

Így alakíthatja ki házbejáratát egyedileg, a saját kívánsága szerint

A Thermo65 és Thermo46 ház- és lakásbejáratú ajtók esetében az ajtólap és a tok egymástól eltérő színben is kapható – teljesen az Ön igényei szerint. A standard, RAL 9016 fehér színt, a 16 kedvező árú színt vagy az 5 Decograin dekorfelületet Ön úgy kombinálhatja, ahogy az legjobban illik otthona berendezési stílusához.

Ajtólap és tok különböző színekben



Tok RAL 9006, fehér alumínium;
ajtólap RAL 9007, szürkealumínium



Tok Titan Metallic CH 703;
ajtólap RAL 9016, fehér



Tok RAL 9006, fehér alumínium;
ajtólap Titan Metallic CH 703



Tok RAL 7016, antracitszürke;
ajtólap RAL 3004, bíborvörös

Házbejárati ajtók és oldalvilágítók
kétféle színben

Házbejárati ajtók és szobaajtók harmóniában

A Decograin Golden Oak, Dark Oak vagy Titan Metallic CH 703 felületű Thermo65 házbejárati ajtó belső oldalát válassza meg úgy, hogy az látványában illeszkedjen a fehér szobaajtókhoz. Az összes, lekerekített tokos ajtómotívumot és oldalelemet a fenti Decograin dekorfelületek esetén, a belső oldalán RAL 9016, fehér színben szállítjuk – kívánságra azonos színekombinációjú oldalelemekkel. Így egy tökéletes harmónia érhető el a házbejárati- és a szobaajtók között.



Decograin felülettel -
kívülről nézve



RAL 9016* fehér -
belülről nézve

Kérjük, vegye figyelembe:

Az ábrázolt színek és felületek nyomdatechnikai okokból eltérhetnek a valóságtól. A napfénynek kitett helyeken a sötét színű ajtófelületek kerürendők, mert a lehetséges hőtágulás korlátozhatja az ajtó működőképességet.

* Nem szállítható a Thermo65 ajtó 100, 410, 430, 450 jelű motívumaihoz és az összes motívumos Thermo46 ajtóhoz.

Thermo65 ajtók szabványos méretei

Keretkülméret (rendelési méret)	Szabad falnyílásméret	Szabad tokbelsőméret
1000 × 2100	1020 × 2110	850 × 2005
1100 × 2100	1120 × 2110	950 × 2005

Thermo46 ajtók szabványos méretei

Keretkülméret (rendelési méret)	Szabad falnyílásméret	Szabad tokbelsőméret
1000 × 2100	1020 × 2110	872 × 2016
1100 × 2100	1120 × 2110	972 × 2016

Thermo65 / Thermo46 ajtók egyedi méretei

Motívumok	Keretkülméret (rendelési méret)
200	875 – 1100 × 1990 – 2186
010, 020, 030, 040, 700, 750, 800, 810, 900	700 – 1250 × 1875 – 2250
015, 025, 515	875 – 1250 × 1875 – 2250
100, 400, 410, 430, 450	875 – 1100 × 1875 – 2186
850, 900	800 – 1250 × 1875 – 2250

Thermo65

Tokvariációk

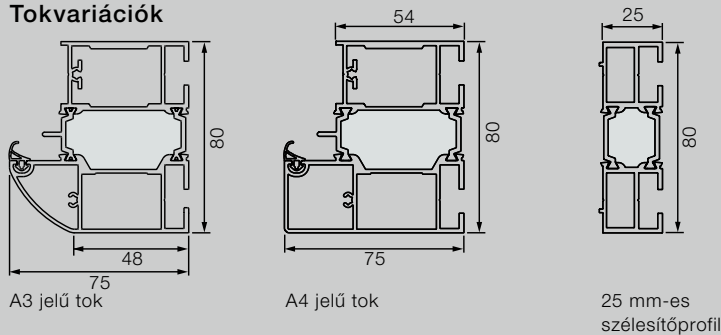

Ajtó vízszintes metszete

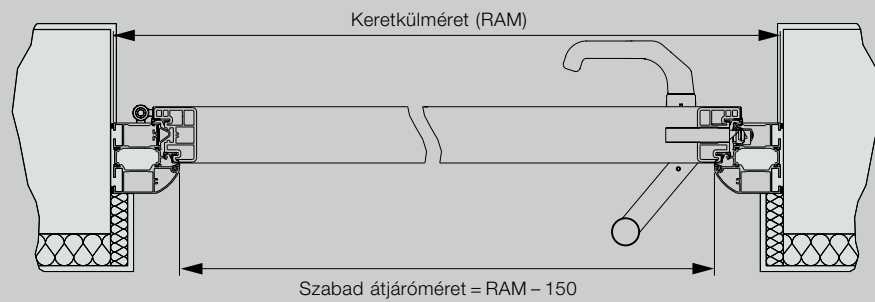

Oldalelem vízszintes metszete

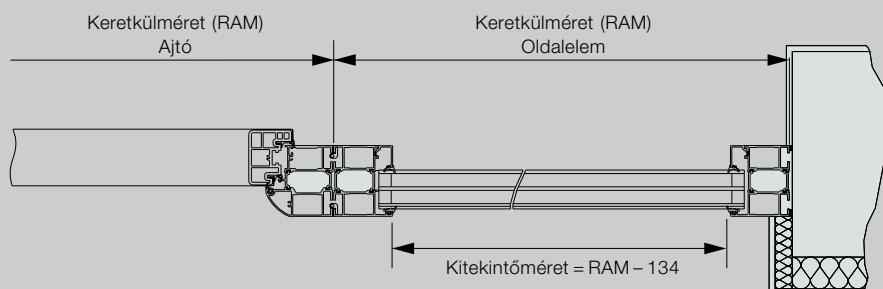

Ajtó függőleges metszete

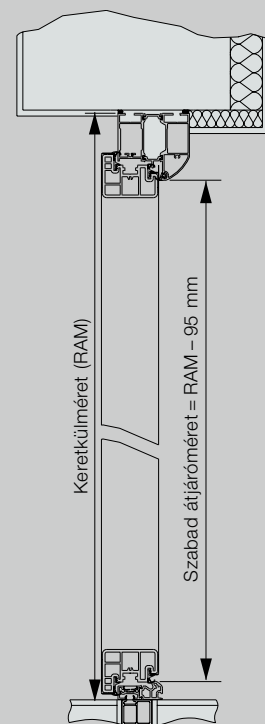

Minden méret mm-ben

Oldalelemek preferált méretei Thermo65 / Thermo46

Motívumok	Keretkülméret (rendelési méret)
Üvegbetét: 010, 015, 020, 025, 030, 040, 515, 100, 410, 430, 450, 700, 750, 800, 810, 850, 900	400 × 2100

Felülvilágítók egyedi méretei Thermo65 / Thermo46

Motívumok	Keretkülméret (rendelési méret)
Üvegbetét: 010, 015, 020, 025, 030, 040, 515, 100, 410, 430, 450, 700, 750, 800, 810, 900	875 – 2250 × 300 – 500

Oldalelemek egyedi méretei Thermo65 / Thermo46

Motívumok	Keretkülméret (rendelési méret)
Üvegbetét: 010, 015, 020, 025, 030, 040, 515, 100, 410, 430, 450, 700, 750, 800, 810, 850, 900	Thermo46: 300 – 1000* × 1875 – 2250 Thermo65: 300 – 1000* × 1875 – 2250
Panelbetét: 100, 200, 400	450 × 1990 – 2186

* 500 mm-es szélességtől nem lehetséges felülvilágító.
Az oldalvilágító ajtóelemeknek nincs statikai funkciója,
a statikát a falazatnak kell biztosítania.

Thermo46

Tokvariációk

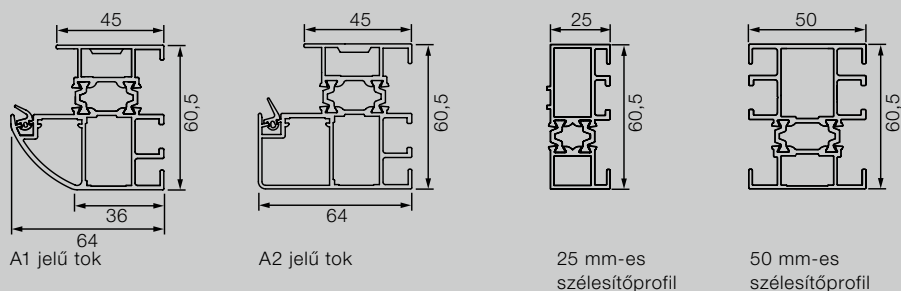

Ajtó vízszintes metszete

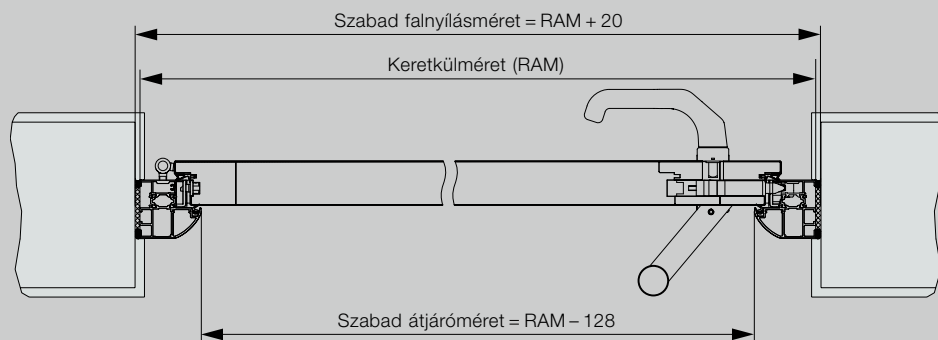

Ajtó függőleges metszete

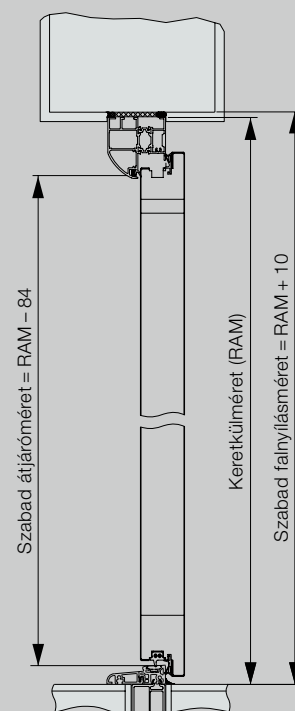

Oldalelem vízszintes metszete

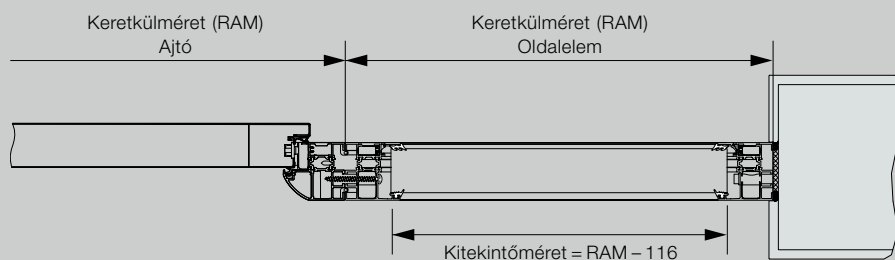

Minden méret mm-ben



Tapasztalja meg a Hörmann minőséget új építésnél és felújításnál egyaránt

A Hörmann-nal mindig biztosra mehet. Gondosan egymásra hangolt megoldásokat kínálunk Önnek magas funkcionalitású, kiváló minőségű termékekkel.

- **Garázskapuk**

Harmonizálva az egyéni építészeti stílussal: billenő- vagy szekcionált kapu, acélból vagy fából.

- **Kapu- és ajtómeghajtások**

Élvezze a magas fokú kényelmet és a betörésgátlás biztonságát Hörmann garázskapu- és udvarikapu-meghajtásokkal. A Hörmann ajtómeghajtásokkal otthonában is élvezheti ezt a kényelmet.

- **Bejárati ajtók**

Minden szükséglethez és igényhez megtalálja átfogó bejáratiajtó-programunkban a kívánságának megfelelő ajtómotívumot.

- **Acélajtók**

Megbízható ajtók a ház minden helyiségéhez, a pincétől a padlásig.

- **Tokok**

Válasszon átfogó programunkból új építéshez, bővítéshez és felújításhoz.



Garázskapuk és kapumeghajtások



Thermo65 / Thermo46 házbejárati-ajtó



Acélajtók

Hörmann: Minőség kompromisszumok nélkül



Hörmann KG Amshausen, Németország



Hörmann KG Antriebstechnik, Németország



Hörmann KG Brandis, Németország



Hörmann KG Brockhagen, Németország



Hörmann KG Dissen, Németország



Hörmann KG Eckelhausen, Németország



Hörmann KG Freisen, Németország



Hörmann KG Ichtshausen, Németország



Hörmann KG Werne, Németország



Hörmann Alkmaar B.V., Hollandia



Hörmann Legnica Sp. z o.o., Lengyelország



Hörmann Beijing, Kína



Hörmann Tianjin, Kína



Hörmann LLC, Montgomery IL, USA



Hörmann Flexon LLC, Burgettstown PA, USA



Shakti Hörmann Pvt. Ltd., India

A nemzetközi piacon egyedülállóan a Hörmann cég az, amely a fontosabb nyílászárók teljes palettáját kínálja. A termékeket szakosodott gyáregységekben, a legújabb műszaki megoldásokat alkalmazva gyártják. A sűrű európai értékesítési- és szervizhálózatnak, továbbá az amerikai és ázsiai képviselőnek köszönhetően mindenütt az Önök megbízható, nemzetközi partnerei vagyunk a nyílászárók piacán. Jelszavunk: Minőség kompromisszumok nélkül.

GARÁZSKAPUK
MOZGATÓK
IPARI KAPUK
RAKODÁSTECHNIKA
AJTÓK
TOKOK

HÖRMANN